



+7 (495) 988-64-69

sales@dveri-kredo.ru



Каталог продукции

Двери для проектов различного назначения

О компании	02
Типы облицовочных материалов	04
Деревянные дверные коробки	08
Алюминиевые дверные коробки	09
Заполнение полотна	10
Доборы и наличники	11
Серия ПРОЕКТ	12
Базовые двери	12
Усиленные двери	14
Звукоизоляционные двери	16
Противопожарные двери	18
Противопожарные двери с повышенной звукоизоляцией	20
Маятниковые двери	22
Серия ВОДОЛЕЙ — Влагостойкие двери	24
Классические двери	26
Серия ЭЛЛАДА	26
Серия КАЛИПСО	28
Серия ВЕКТОР	31
Серия МОДЕРН	32
Серия MYSTERY — Скрытые двери	34
Фурнитура	38
Замки	38
Петли	39
Ручки	40
Комплекующие	41
Сотрудничество	42





Основная философия компании - удовлетворение любых потребностей заказчика!

Производственная компания «ФАБРИКА ДВЕРИ-КРЕДО» была основана в 2013 году в городе Подольск Московской области. Основным направлением деятельности компании является производство деревянных и комбинированных дверей с повышенными эксплуатационными свойствами и специальными характеристиками для жилых, общественных и производственных зданий.

Ассортимент дверей позволяет комплектовать объекты различного назначения.

Специальные характеристики дверей:

- Звукоизоляционные двери с индексом шумопоглощения до 47 дБ.
- Противопожарные и дымогазонепроницаемые двери: EI 30; EIS 30; EIS 60.
- Медицинские двери
- Двери для чистых помещений
- Влагостойкие двери



Конструкции дверей:

- Деревянные двери, состоящие из деревянного полотна и деревянной коробки
- Комбинированные двери, состоящие из деревянного полотна и алюминиевой коробки
- Комбинированные двери невидимки, состоящие из деревянного полотна и алюминиевой коробки

Деревянные и комбинированные двери производятся согласно собственным техническим условиям.

Противопожарные двери соответствуют требованиям ФЗ №123-ФЗ от 22.07.2008г. Технический регламент о требованиях пожарной безопасности в ред. Федеральных законов от 10.07.2012 N 117-ФЗ, от 02.07.2013 N 185-ФЗ, от 23.06.2014 N 160-ФЗ, от 13.07.2015 N 234-ФЗ, от 03.07.2016 N 301-ФЗ, от 29.07.2017 N 244-ФЗ. ГОСТ Р 53307-2009 "Конструкции строительные. Противопожарные двери и ворота. Метод испытаний на огнестойкость".

Наша компания серьёзно подходит к увеличению срока эксплуатации дверей в помещениях с повышенной проходимостью. Мы предлагаем усиленные кромки для полотен: алюминиевая кромка толщиной 2 мм; алюминиевая притворная планка для двупольных полотен; кромка ПВХ или АВС толщиной 2 мм. Применение данных опций значительно повышает срок службы дверных полотен и экономит средства на преждевременную замену дверей.

Мы не ограничиваем Заказчика в выборе цветовых решений для отделки дверей и предлагаем широкий ассортимент облицовочных материалов различных производителей. В меру своих технологических возможностей мы производим нестандартные двери как по конструкции, так и дизайну.

Дверные блоки комплектуются качественной фурнитурой прошедшей испытание временем.

Кроме основной продукции мы также производим различные элементы интерьера включая стеновые панели, плинтуса, отбойную доску для стен.

Возможность изготовления дверей в различных покрытиях, разной конструкции и различного назначения делает нашу компанию удобным партнёром при комплектации объектов различного назначения.

Специалисты нашей компании помогут Вам сделать правильный выбор продукции соответствующей специфики Вашего объекта.





Декоративный бумажно-слоистый пластик низкого давления (ДБСП CPL)

Термин CPL характеризует способ производства пластика в прессе непрерывного действия. Применение этого метода прессования в сочетании с точным температурным режимом является гарантией высокой пластичности материала, а также позволяет выпускать его как в листах, так и рулонах. При производстве CPL используется гораздо более низкое давление, чем при производстве HPL: около 20 кг/см. Производители CPL предлагают сегодня обширную гамму декоров и типов поверхностей. Технология производства CPL значительно дешевле технологии производства HPL, что позволяет значительно сэкономить бюджет на закупку дверей. Материал позволяет проводить его дезинфекцию при помощи дезинфекторов, которые применяются в учреждениях здравоохранения.

Рост и развитие микрофлоры, в том числе патогенной, на поверхности материала не происходит.

Наша компания работает со следующими производителями пластика CPL:

1. **Слотекс**. Россия г. Санкт-Петербург. Сайт производителя - slotex.ru

Компания производит следующие типы облицовочных материалов: рулонный пластик CPL толщиной от 0,16 до 0,2 мм; листовой пластик CPL толщиной от 0,5 мм до 1,6 мм; листовой пластик HPL толщиной от 0,5 мм и выше; компакт-ламинаты толщиной от 2 до 16 мм.

2. **EGGER**. Австрия. Сайт производителя - egger.com

Компания производит следующие типы облицовочных материалов: листовой пластик CPL толщиной 0,8 мм; рулонный пластик CPL толщиной от 0,16 до 0,2 под заказ от 2-х месяцев. Для рулонного пластика необходимо предварительное согласование с поставщиком.



Декоративный бумажно-слоистый пластик высокого давления (ДБСП HPL)

Термин HPL означает метод изготовления данного материала. В сэндвич собираются: крафт-бумага для внутренних слоев, декоративная для поверхности, оверлей - для защиты поверхности. Затем пачка пропитывается фенолформальдегидными и аминоформальдегидными смолами и происходит прессование в прессе под высоким давлением. При прессовании применяется оснастка, которая определяет текстуру и рельеф поверхности. В этом качестве используются специальные текстурные металлические листы или матрицы, поверхность которых представляет собой рельефные изображения, имитирующие поры дерева, поверхность камня и т.д. Эти рельефы переносятся на поверхность пластика, что позволяет получить различные типы поверхности: глянец, сатин, поры дерева, асфальт и пр. HPL производится только в листовом формате различным для разных производителей. HPL пластики являются абсолютно стабильными и, следовательно, химически инертными.

Уровень эмиссии формальдегида в HPL значительно ниже предельно допустимых норм для древесностружечных материалов. Благодаря этому качеству HPL используется в качестве барьера при изготовлении изделий на основе древесностружечных материалов.

Декоративная поверхность устойчива к бытовым растворам и химикатам, которые могут использоваться для ее очистки в течение многих лет. Непористая структура поверхностей и кромок из HPL упрощает их дезинфекцию при помощи горячей воды, пара и всех типов дезинфекторов, которые применяются в лечебных и общественных учреждениях.

Двери HPL производятся со следующими ограничениями:

- наличник и коробка не могут быть облицованы пластиком HPL, так как толщина пластика составляет минимум 0,6 мм и пластик не поддается гибке на укутывающей линии.
- деревянную коробку и наличник можно облицевать плёнкой ПВХ или тонким пластиком CPL наиболее приближенными по цвету, также можно окрасить погонаж эмалью в тон покрытия пластика.
- в качестве альтернативы можно комбинировать полотно облицованное пластиком HPL с алюминиевыми коробками, окрашенными методом порошкового напыления или анодированием.

Наша компания работает со следующими производителями пластика HPL:

1. **Slotex** Россия - slotex.ru
2. **Arcobaleno** Россия - arcoplastica.ru
3. **Слопласт** Россия - sloplast.ru
4. **Resopal** - resopal.de
5. **Abet Laminati** - abet-laminati.ru
6. **Formica** - formica.com
7. **Fundermax** - fundermax.at

PVC

Плётка ПВХ

Плётка ПВХ – это декоративная облицовочная полимерная плётка, предназначенная для декорирования различных поверхностей. Основным видом полимерных плёнок, используемых для облицовки, являются плётки на основе поливинилхлорида (ПВХ), толщиной 0,2-0,35 мм. ПВХ плётки, благодаря огромному разнообразию цветов, текстур и тиснений, позволяют имитировать на поверхности облицовочного материала натуральное дерево, мрамор, камень, причем не только на вид, но и на оощупь.

Преимущества: Плётка ПВХ долговечна, устойчива к действию уксусной кислоты, этилового спирта, щелочей, не содержит вредных веществ, имеет высокую сопротивляемость истиранию. Плётка инертна, что позволяет создавать различные фрезеровки на полотне или панелях.

Наша компания работает со следующими поставщиками плёнки:

1. **Еврогрупп** - eurogroup.su
2. **ВДМ ГРУПП** - wdmgroup.ru
3. **Санрайз** - sun-rise.ru

PP

Экошпон (полипропилен)

Экошпон – это современный высокотехнологичный материал, отвечает высочайшим требованиям и обладающий уникальными свойствами и преимуществами. По структуре: многослойный технологичный пластик, характеризующийся стойкостью к истиранию и повышенной ударопрочностью. Экошпон по природе искусственный материал, имитирующий рисунки и рельефность настоящего дерева.

В химический состав не входят соединения хлора, что делает его экологически чистым, отсюда и приставка ЭКО. Материал имеет многообразие цветовой палитры.

NF

Nanoflex

Нанофлекс (Nanoflex) - тип покрытия дверей, который производит японская компания Torrap. Представляет собой многослойный материал, который по своим свойствам близок к CPL. Основа материала - это пергаментная бумага повышенной прочности. Поверх неё производитель наносит ещё два слоя - полимерный и лаковый. Первый нужен для нанесения декоративного покрытия, второй для придания прочности.

Покрытие точно имитирует натуральные древесные покрытия. Плюс оно приятно на ощупь - слегка мягкое и бархатистое, напоминает естественную фактуру дерева устойчиво к царапинам и истиранию за счёт использования лаков электронно-лучевого воздействия

SP

Шпон fine-line

Шпон FINE-LINE - это реконструированный шпон, изготовленный из натуральной древесины но имеет доступную стоимость и множество оттенков и текстур и может имитировать любую породу дерева.

Реконструированный шпон завоевывает все большую популярность, и обладает однородным цветом и рисунком дерева, отсутствием пороков, свойственных натуральному шпону, в виде сучков и имитирует абсолютно любые породы дерева.

Технология производства шпона для отделки дверей

Древесину собирают в блоки, из которых потом строгают листы, после сортировки шпона листы окрашивают. Затем сортируют листы с похожим направлением волокон дерева и склеивают их между собой.

Наша компания работает со следующими поставщиками шпона:

1. Вудсток - woodstock.su

RAL

Окрашивание акриловыми и полиуретановыми красками

Наше производство позволяет проводить окрашивание дверных полотен в любые цвета по каталогу RAL и NCS.

Окрашенные двери впишутся в любой интерьер и подойдут для классических и современных моделей дверей. Многообразие оттенков делают окрашенные двери удачным решением для вашего интерьера!

ABS

АБС-пластик

Листы из АБС-пластика сочетают высокую ударопрочность, хорошую стойкость к атмосферным воздействиям.

Поверхность листа - шагрень.

Обладает высокой твердостью, устойчив к изменению температур, исключительно устойчив к воздействию атмосферных условий.

*Цвет согласовывается с менеджером компании.

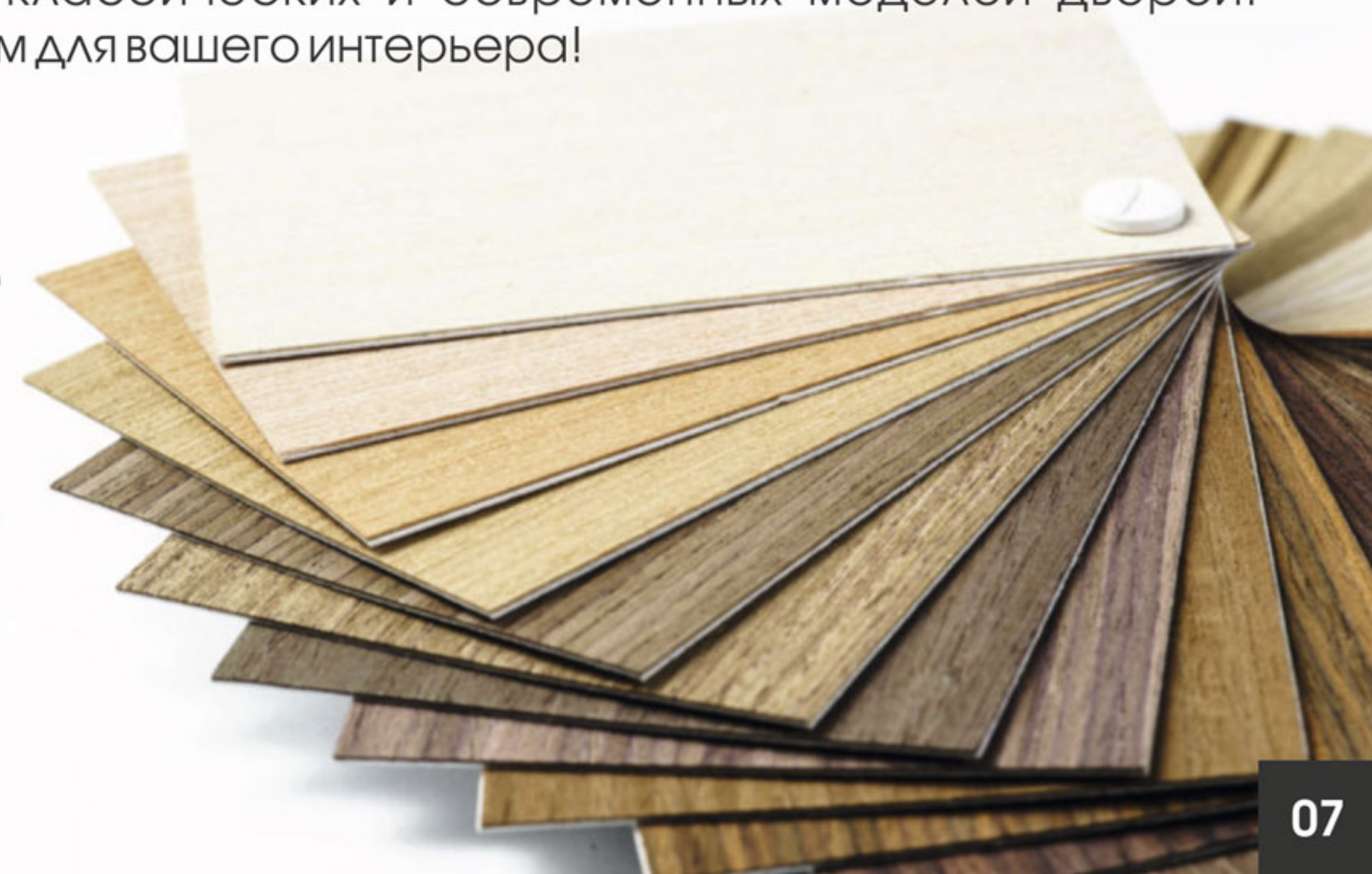

Коробки деревянные

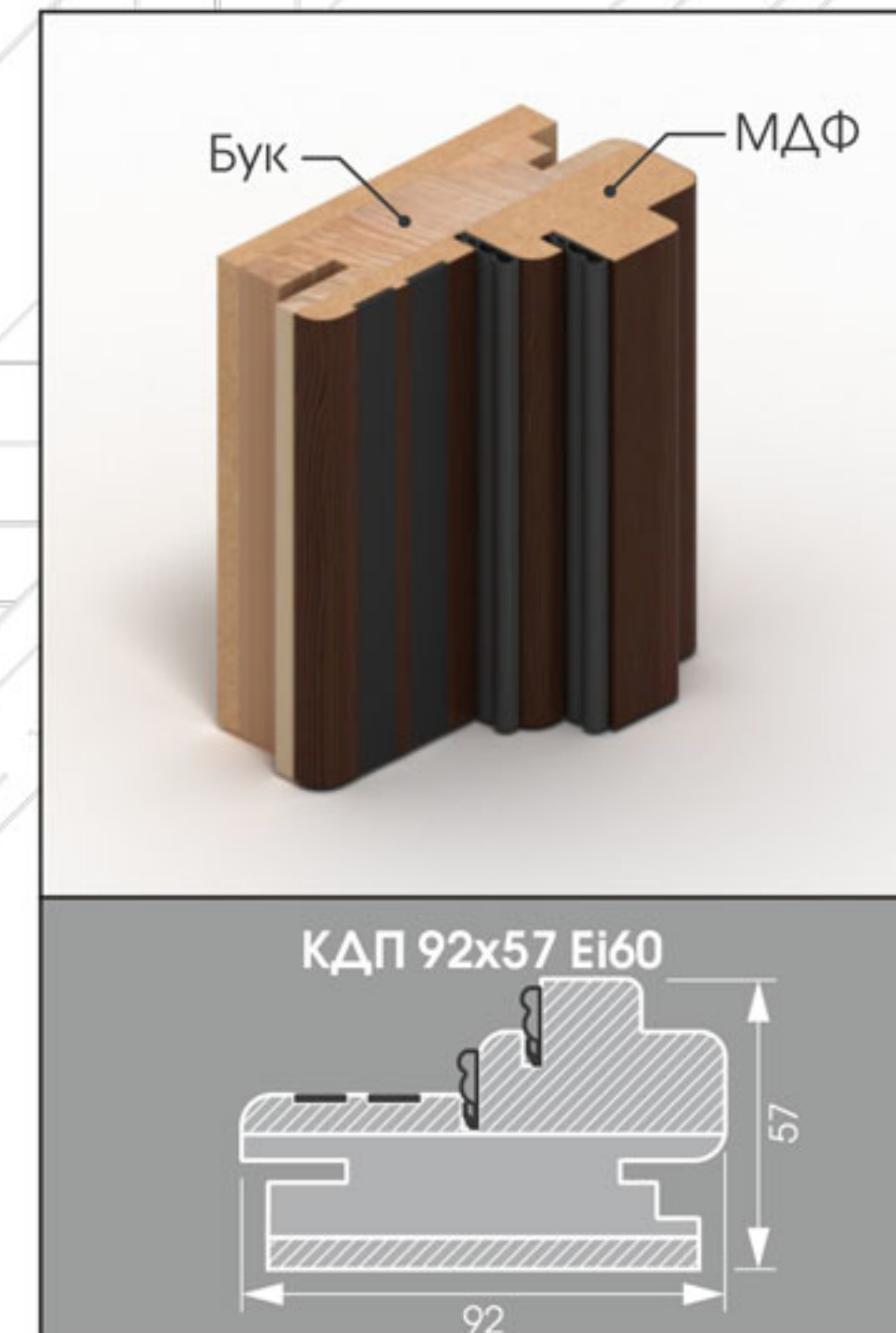
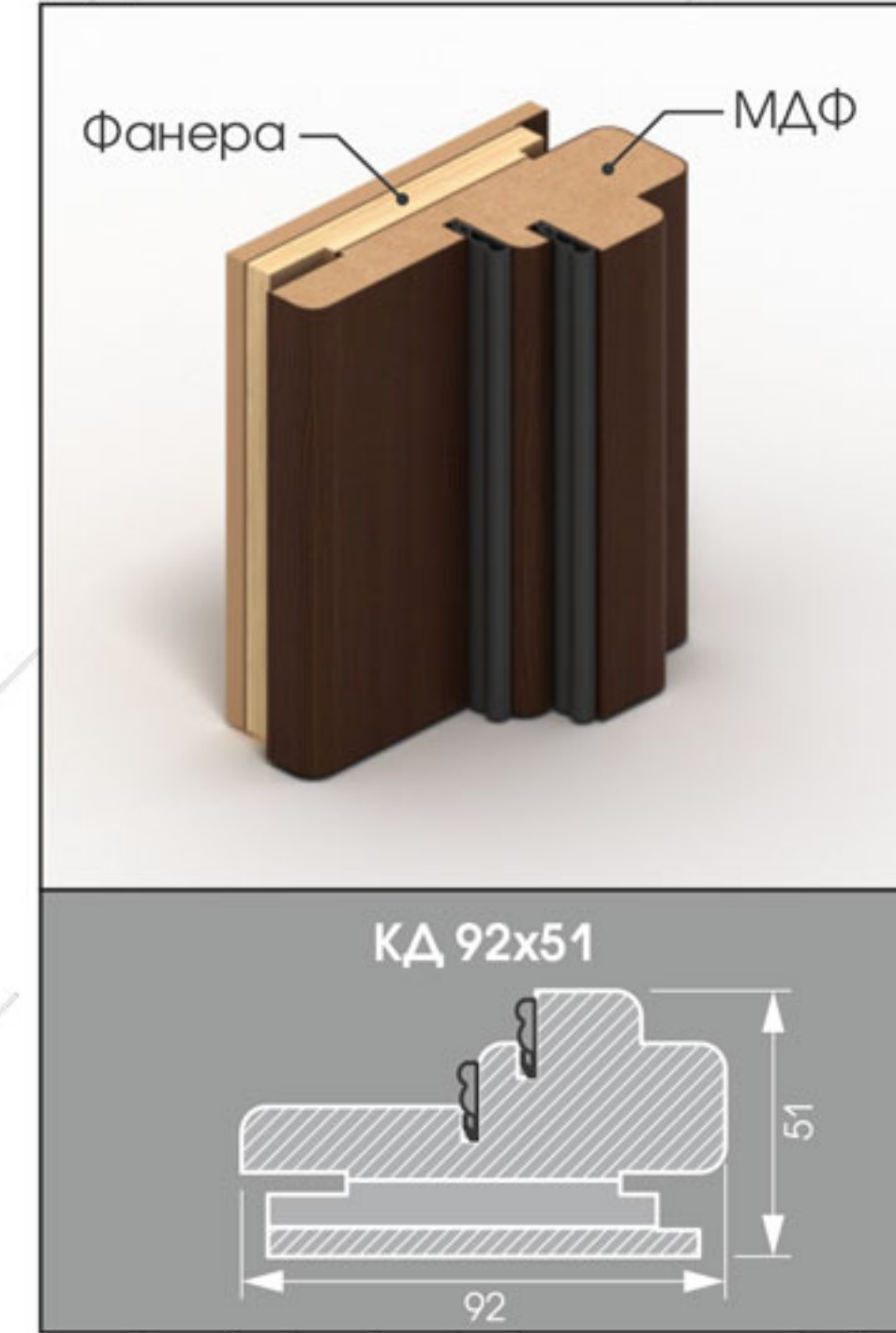
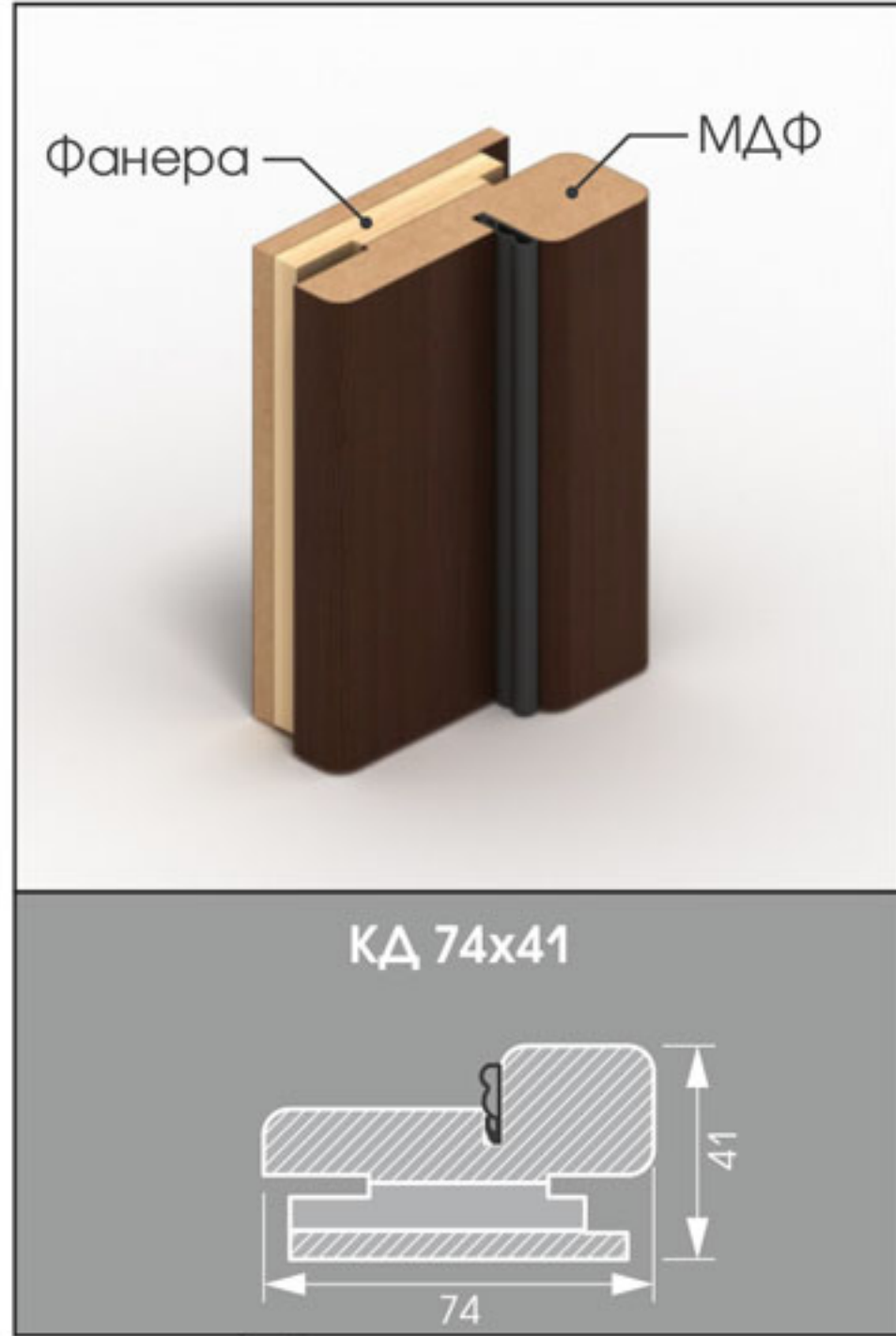

Алюминиевые коробки

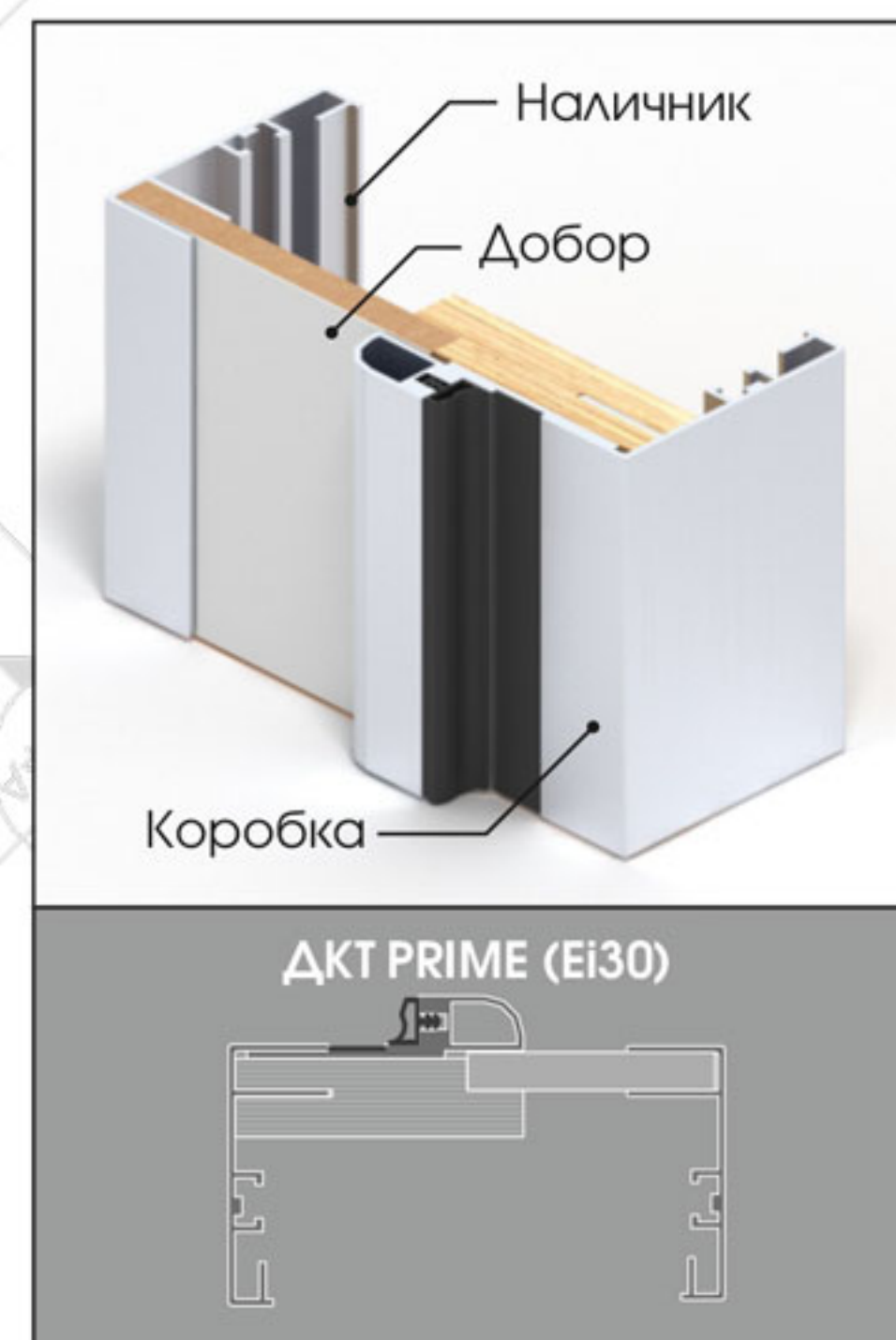
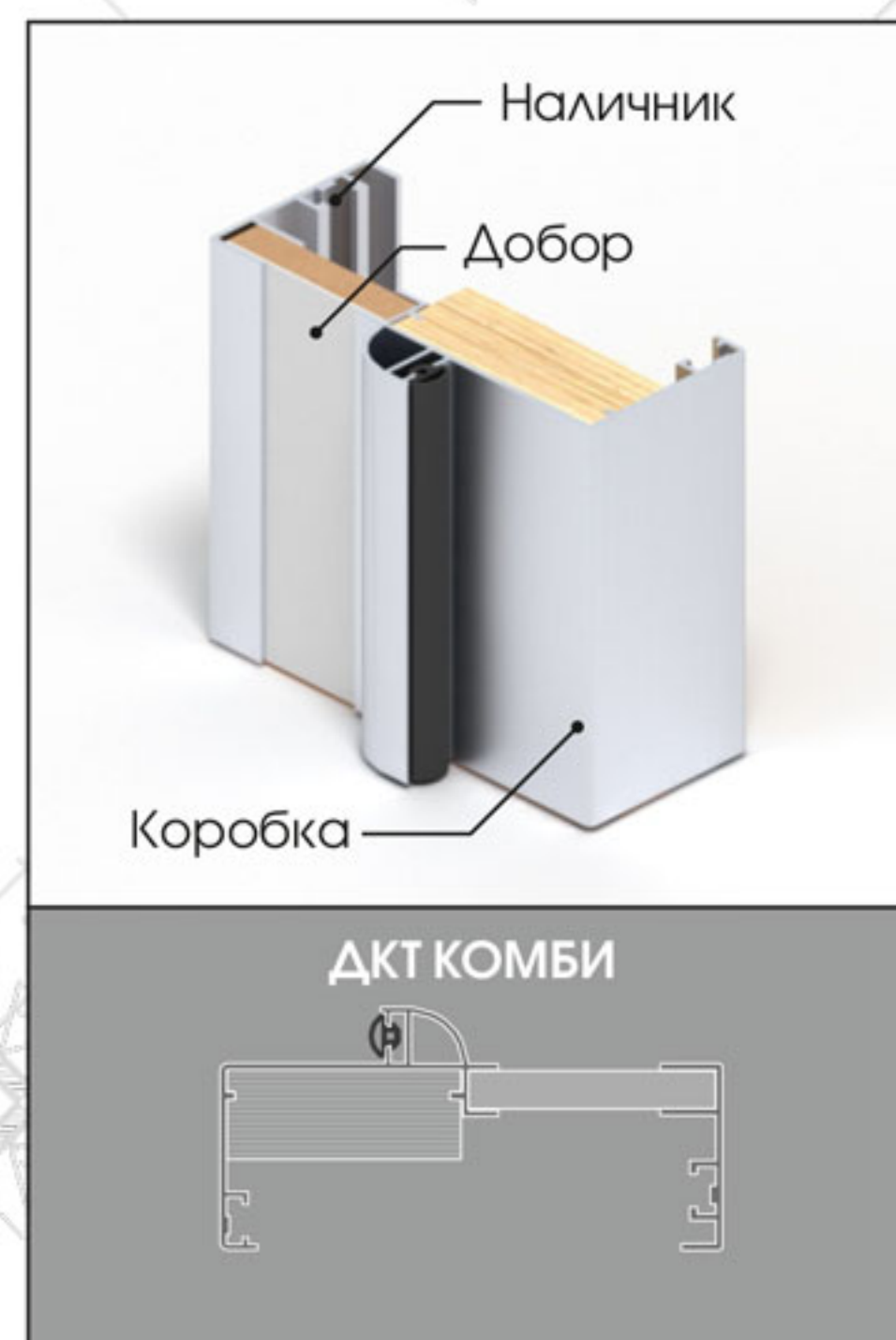
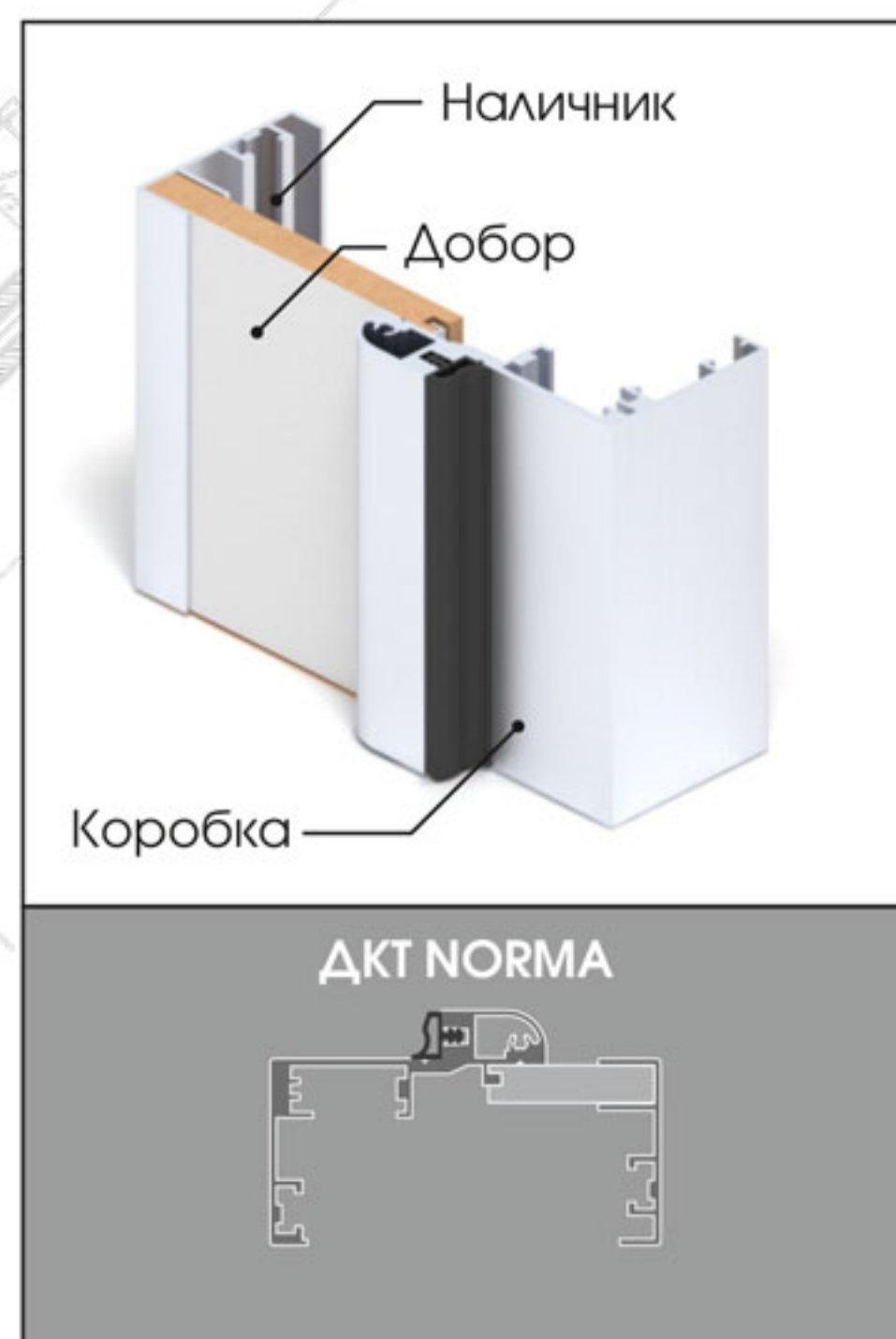
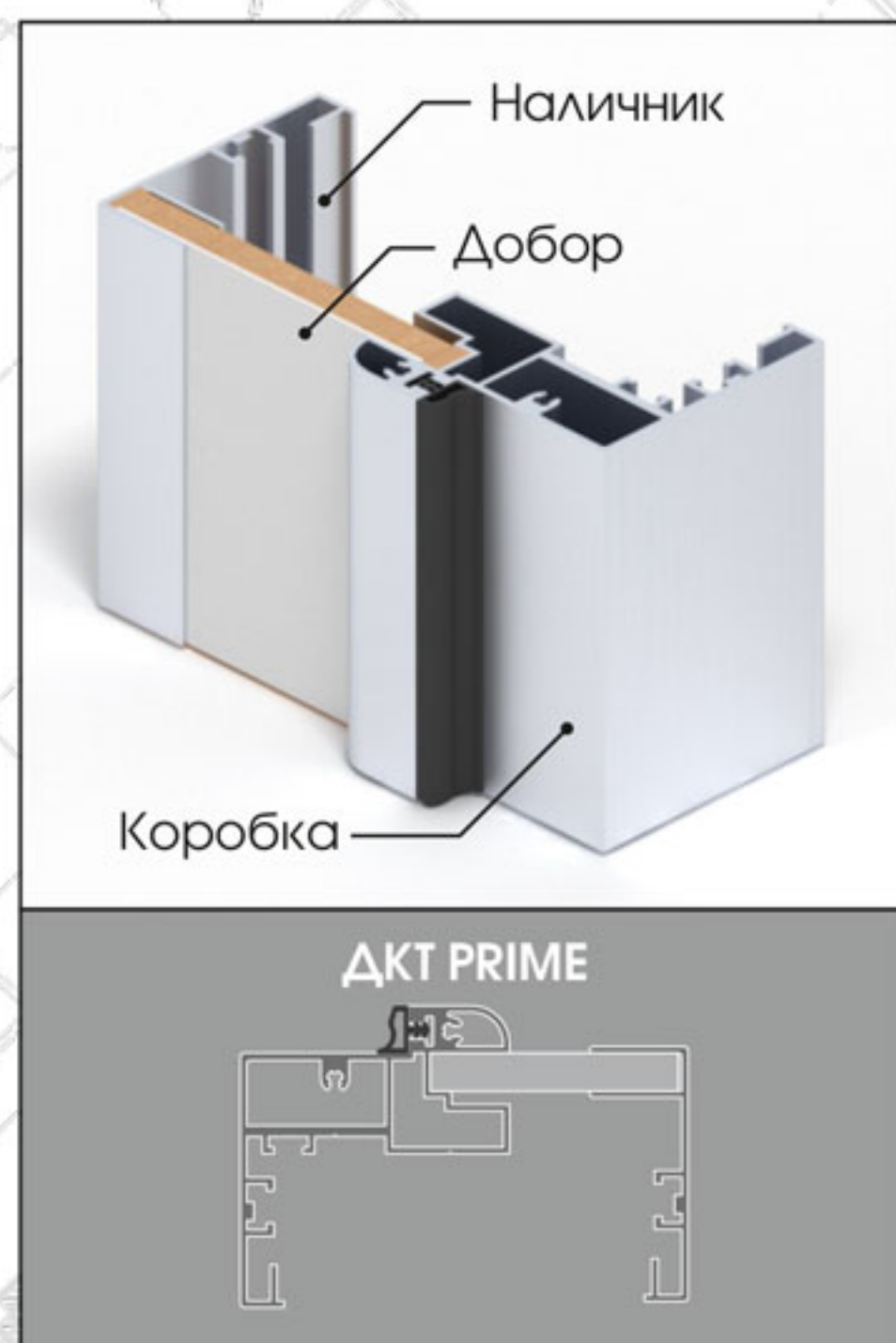

Скрытые коробки

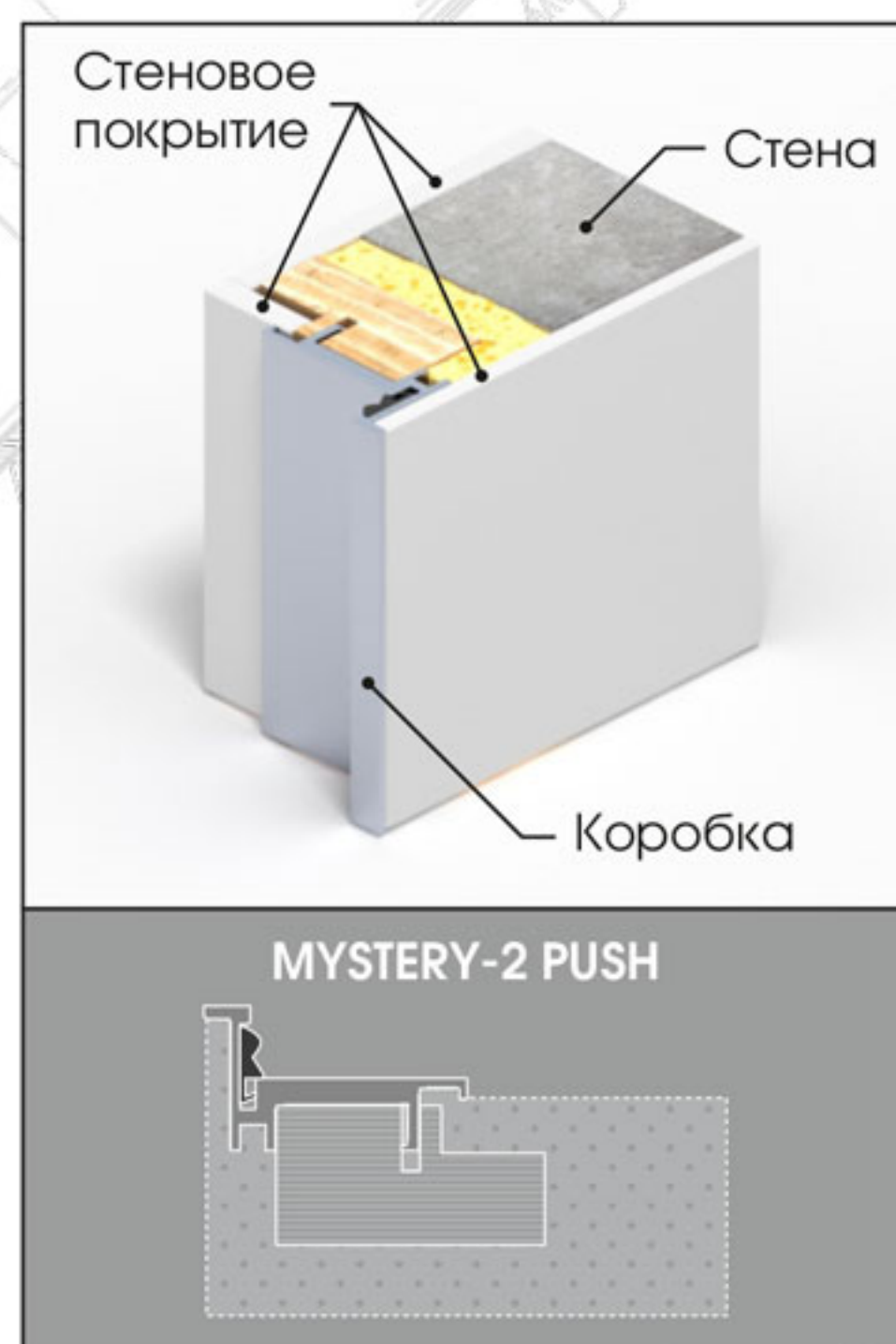



Серия ВОДОЛЕЙ

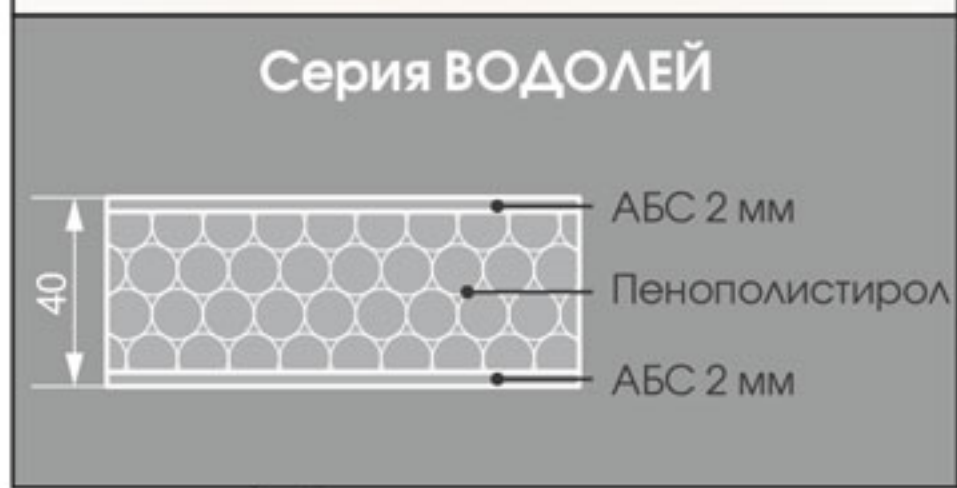

АБС 2 мм
Пенополистирол
АБС 2 мм



**Сотовый картон-S
(накладка 3 мм)**



ХДФ 3 мм
МДФ 6 мм
Фанера 36 мм
ХДФ 3 мм



**Сотовый картон-SU
(накладка 6 мм)**



МДФ 6 мм
МДФ 6 мм
Фанера 36 мм
МДФ 6 мм



Трубчатое ДСП RW 28 dB



ХДФ 3 мм
МДФ 6 мм
Фанера 36 мм
ХДФ 3 мм



**Трубчатое ДСП RW 29 dB
(Ei 30)**



ХДФ 3 мм
МДФ 6 мм
Фанера 36 мм
ХДФ 3 мм



**Экструзионное ДСП RW 32 dB
(Ei 30)**



ХДФ 3 мм
МДФ 6 мм
Фанера 36 мм
ХДФ 3 мм



**Экструзионное ДСП RW 36 dB
(Ei 30)**



МДФ 6 мм
МДФ 15 мм
Фанера 36 мм
МДФ 6 мм



**Экструзионное ДСП RW 38 dB
(Ei 60)**



МДФ 10 мм
Бук 47 мм
МДФ 10 мм

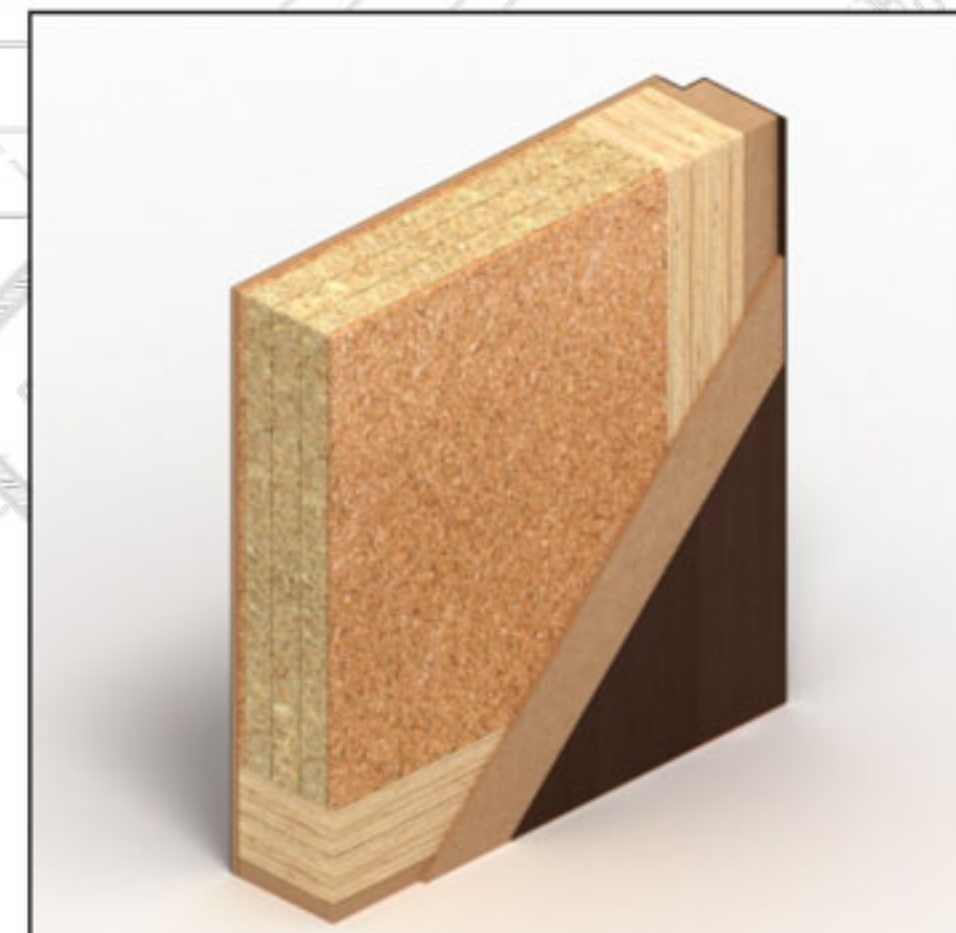

**Комбинированное ДСП RW 43 dB
(Ei 30)**



МДФ 6 мм
МДФ 15 мм
Фанера 36 мм
МДФ 6 мм



**Комбинированное ДСП RW 47 dB
(Ei 30)**



МДФ 6 мм
МДФ 15 мм
Фанера 36 мм
МДФ 6 мм

*По согласованию возможно изготовление полотен другой толщины

Доборы

МДФ 16 мм
Облицовка

Добор телескопический МДФ

16
B

МДФ 10 мм
Облицовка

Добор прямой МДФ

10
B

Сэндвич панель 9 мм
АБС 1,5 мм

Добор прямой Водолей

10,5
B

МДФ 9 мм
АБС 1,5 мм

Добор прямой МДФ.АБС

10,5
B

МДФ 10 мм
Облицовка

Добор NORMA МДФ

10
B

МДФ 9 мм
АБС 1,5 мм

Добор NORMA МДФ.АБС

10,5
B

Сэндвич панель 9 мм
АБС 1,5 мм

Добор NORMA Водолей.АБС

10,5
B

Наличники

МДФ 10 мм
Облицовка

Наличник телескопический

30
70

МДФ 10 мм
Облицовка

Наличник прямой

10
70

Техническое описание

Конструкция полотна:

- каркас из конструкционного бруса
- заполнение полотна: S; SU
- толщина полотна 40 мм

Дополнительные опции к полотну:

- алюминиевая кромка
- алюминиевая притворная планка
- отбойник из нержавеющей стали
- усиление под доводчик

Материал дверных коробок:

- дерево
- алюминий

Типы открывания:

- распашные
- раздвижные
- маятниковые

Виды стекла:

- прозрачное 4 мм
- матовое 4 мм
- триплекс 6 мм
- армированное 6 мм (кроме ПДО Ф)

Максимальные размеры полотна:

- по высоте – 2700 мм
- по ширине – 1200 мм

*Есть ограничения в зависимости от типа облицовки

Модельный ряд



ПДГ 101



ПДО 04
Высота стекла 1400 мм
Ширина стекла 200 мм



ПДО 06
Высота стекла 1400 мм
Ширина стекла 200 мм



ПДО 031
Высота стекла 400 мм
Ширина стекла 300 мм



ПДО 051
Высота стекла 1050 мм



ПДО 08
Высота стекла 800 мм
Ширина стекла 400 мм



ПДО Ф
Диаметр стекла
300/400/500 мм

Доступные типы облицовки



Тип заполнения



Сотовый картон-S
(накладка 3 мм)



Сотовый картон-SU
(накладка 6 мм)

Деревянные дверные коробки



КД 74x41
Телескопическая



КД 74x41
Прямой наличник



КД 92x41
Телескопическая



КД 92x41
Прямой наличник

Алюминиевые дверные коробки

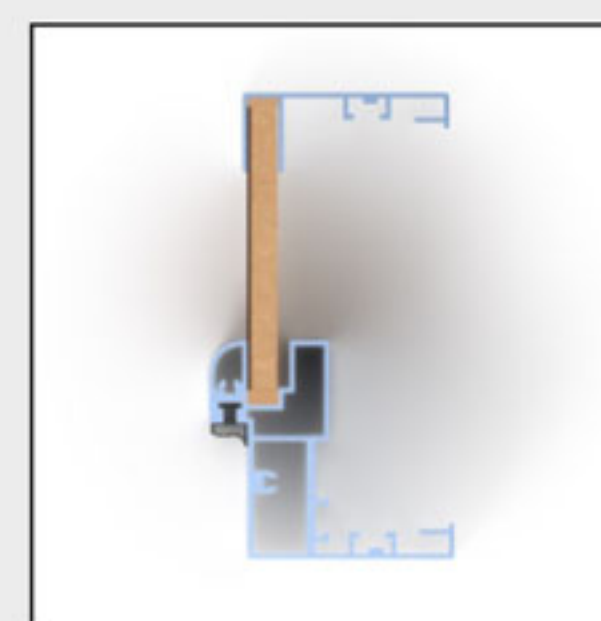

ДКТ PRIME
Телескопическая



ДКТ NORMA
Телескопическая

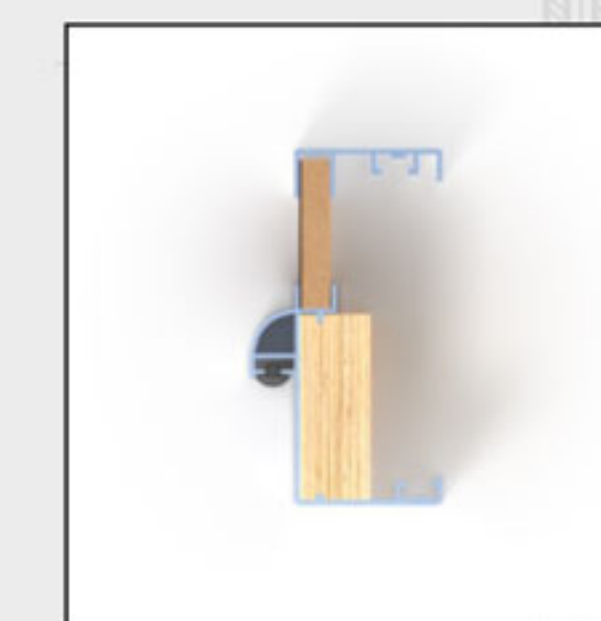

ДКТ КОМБИ
Телескопическая



Техническое описание

Конструкция полотна:

- каркас из конструкционного бруса
- заполнение полотна: RW 28 dB; RW 32 dB
- толщина полотна 40 мм

Дополнительные опции к полотну:

- алюминиевая кромка
- алюминиевая притворная планка
- отбойник из нержавеющей стали
- усиление под доводчик

Материал дверных коробок:

- дерево
- алюминий

Типы открывания:

- распашные
- раздвижные

Максимальные размеры полотна:

- по высоте – 2700 мм
- по ширине – 1200 мм

*Есть ограничения в зависимости от типа облицовки



Модельный ряд



ПДГ 101

Доступные типы облицовки



Тип заполнения



Трубчатое ДСП
RW 28 dB



Экструзионное ДСП
RW 32 dB

Деревянные дверные коробки



КД 74x41
Телескопическая



КД 74x41
Прямой наличник



КД 92x41
Телескопическая



КД 92x41
Прямой наличник

Алюминиевые дверные коробки

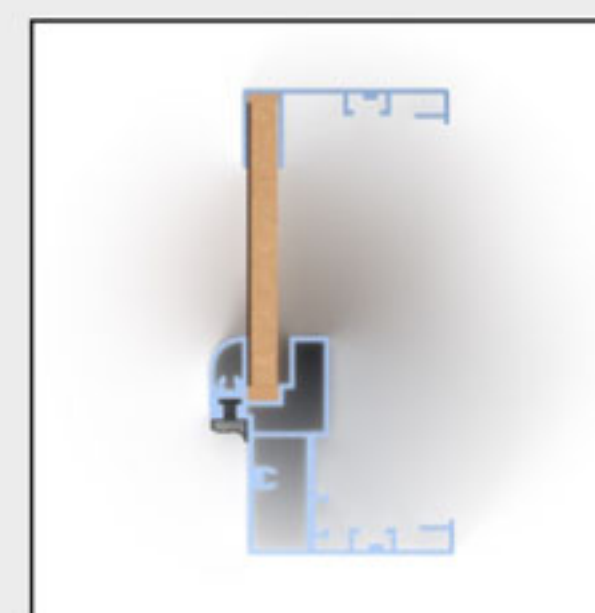

ДКТ PRIME
Телескопическая

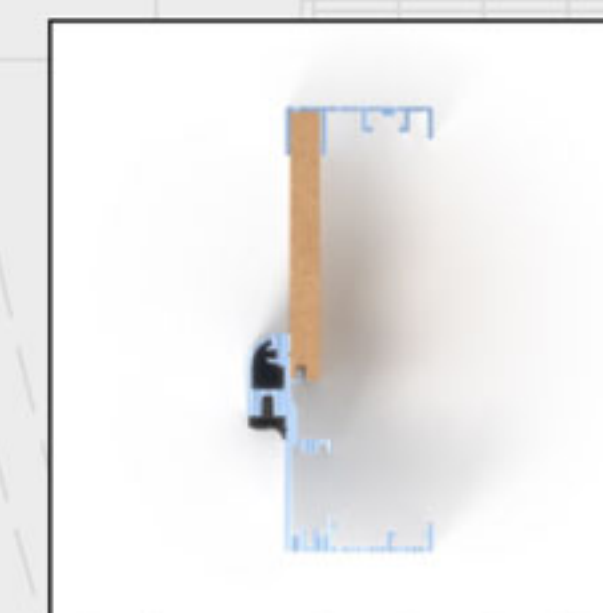

ДКТ NORMA
Телескопическая

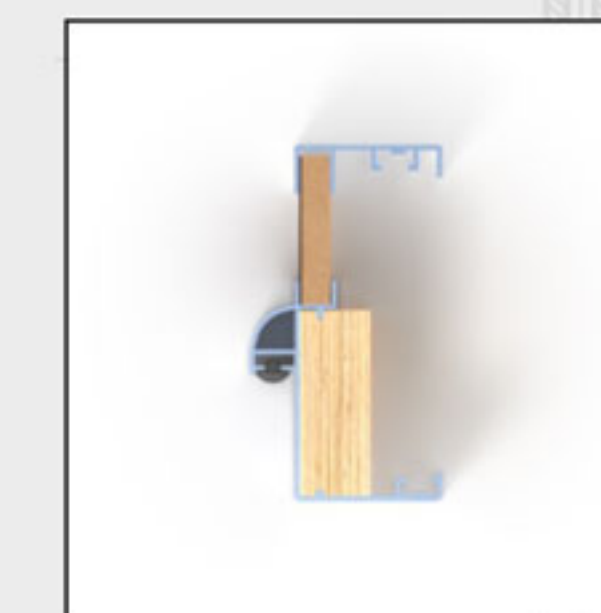

ДКТ КОМБИ
Телескопическая



Техническое описание

Конструкция полотна:

- каркас из конструкционного бруса
- заполнение полотна – экструзионное ДСП

Толщина полотна:

- RW 36 dB – 51 мм
- RW 38 dB – 60 мм
- RW 43 dB – 57 мм
- RW 47 dB – 64 мм

Дополнительные опции к полотну:

- алюминиевая кромка
- отбойник из нержавеющей стали
- усиление под доводчик
- автоматически выпадающий порог

Материал дверных коробок:

- дерево
- скрытая алюминиевая коробка - MYSTERY 1 RW PULL

Обязательно наличие накладного деревянного или автоматического порога!

Типы открывания:

- распашные

Максимальные размеры полотна:

- по высоте – 2700 мм
- по ширине – 1100 мм

*Есть ограничения в зависимости от типа облицовки

Модельный ряд



ПДГ 101

Доступные типы облицовки



Тип заполнения



Экструзионное ДСП
RW 36 dB



Экструзионное ДСП
RW 38 dB



Комбинированное ДСП
RW 43 dB



Комбинированное ДСП
RW 47 dB

Деревянные дверные коробки

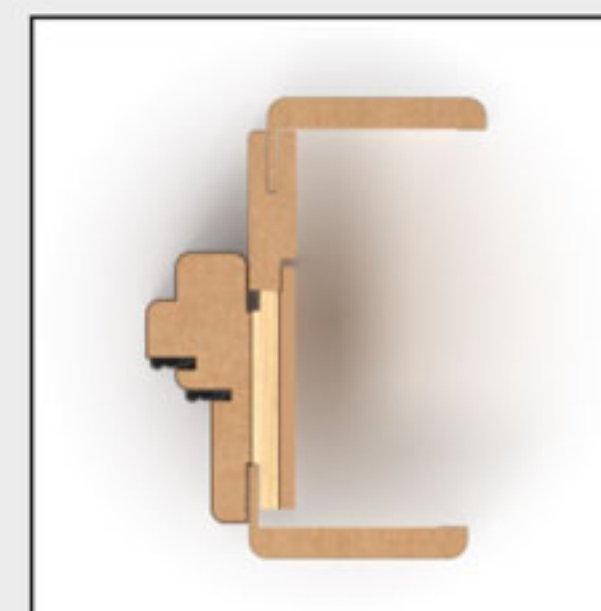

КД 91x51
Телескопическая

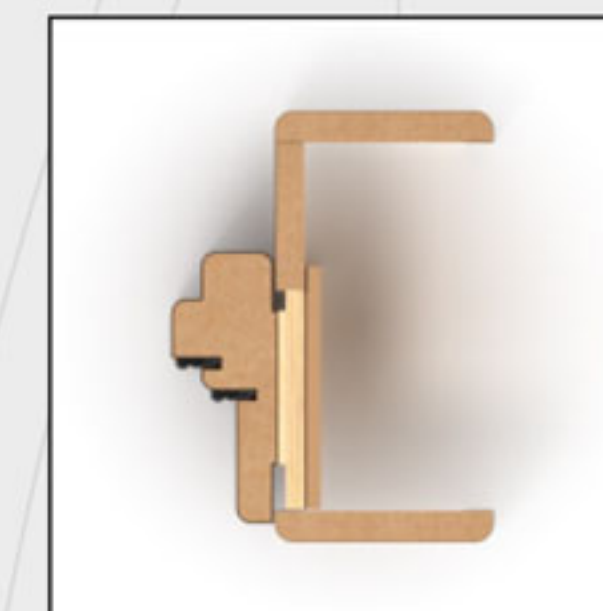

КД 92x51
Прямой наличник

Скрытые дверные коробки

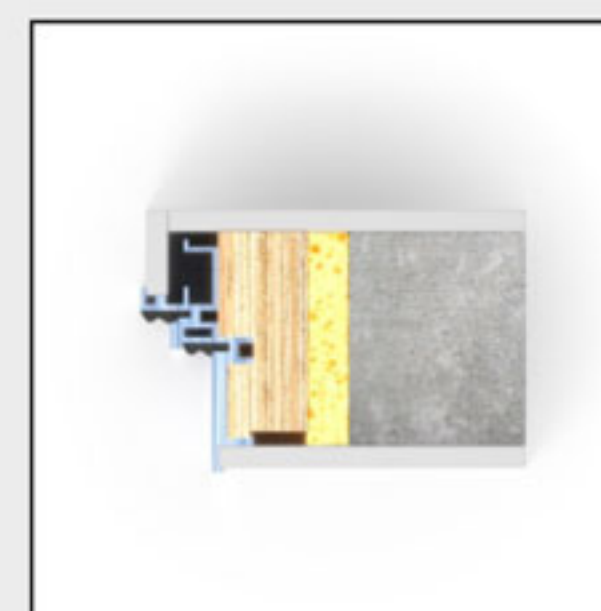

MYSTERY-1 RW
PULL (На себя)



Техническое описание

Конструкция полотна:

- каркас из конструкционного бруса
- заполнение полотна – экструзионное ДСП
- толщина полотна 40 мм

Дополнительные опции к полотну:

- алюминиевая кромка
- отбойник из нержавеющей стали
- усиление под доводчик
- автоматически выпадающий порог
- вентиляционная решётка (только для глухих дверей)

Материал дверных коробок:

- дерево
- алюминий

Обязательно наличие накладного или автоматического порога!

Виды стекла:

- стекло огнестойкое EIW-30 толщиной 16 мм.
- остекление не более 25% от площади проёма в свету.

Типы открывания:

- распашные

Модельный ряд



ПДГ 101



ПДО 321
Высота стекла 800 мм
Ширина стекла 200 мм



ПДО 322
Высота стекла 800 мм
Ширина стекла 200 мм



ПДО 323
Высота стекла 800 мм
Ширина стекла 400 мм



ПДГ 101
С вентрешёткой

Доступные типы облицовки



Тип заполнения



Трубчатое ДСП
RW 29 dB (Ei 30)



Экструзионное ДСП
RW 32 dB (Ei 30)

Двери деревянные противопожарные дымогазонепроницаемые - ДДП EiS 30

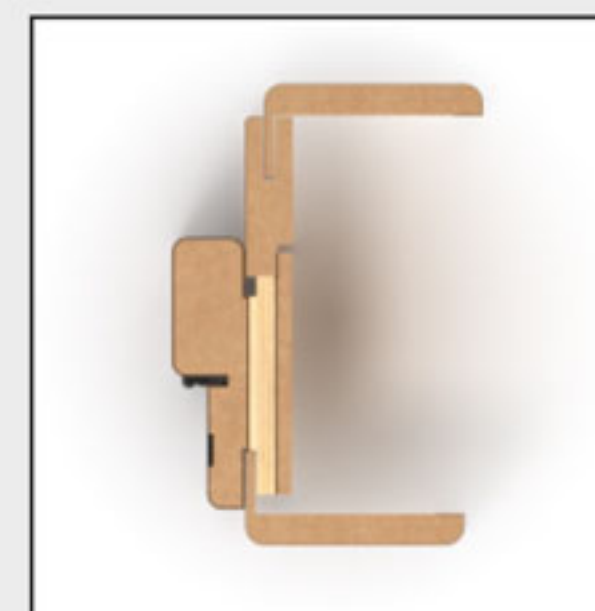

КДП 92x41 Ei 30
Телескопическая



КДП 92x41 Ei 30
Прямой наличник

Размеры дверных блоков, мм

Тип блока	Ширина min	Ширина max	Высота min	Высота max
Однопольные	700	1300	1600	2700
Двупольные	1170	1770	1600	2700

Двери комбинированные противопожарные

ДКП Ei 30

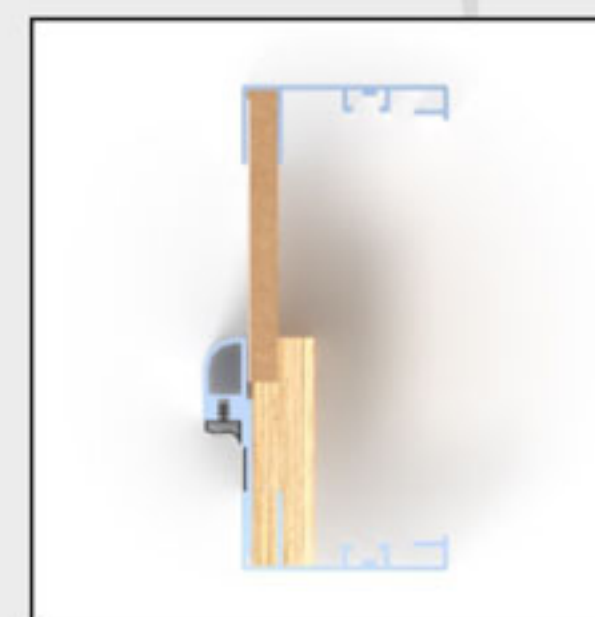

ДКТ PRIME Ei30
Телескопический

ДКП MYSTERY Ei 30



MYSTERY-1 Ei30 PULL
(на себя)

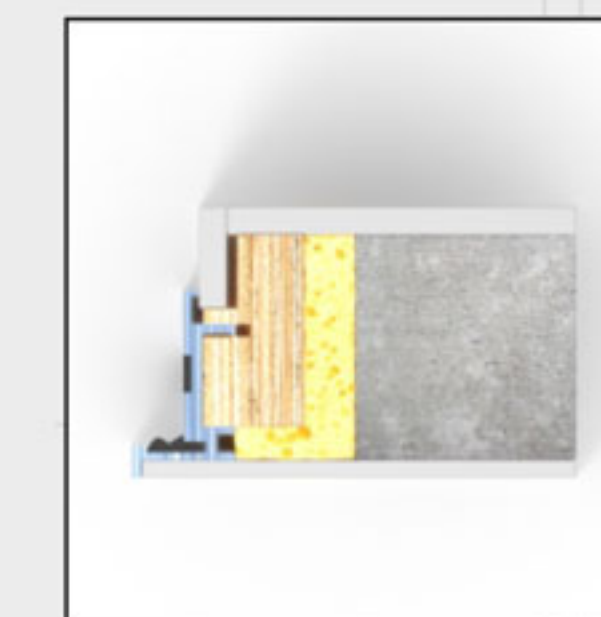

MYSTERY-2 Ei30 PUSH
(от себя)

Размеры дверных блоков, мм

Тип блока	Ширина min	Ширина max	Высота min	Высота max
Однопольные	800	1350	1600	2700
Двупольные	1200	2050	1600	2700

Техническое описание

Конструкция полотна:

- каркас из конструкционного бруса (EI 30)
- каркас из массива ясеня (EI 60)
- заполнение полотна – экструзионное ДСП

Толщина полотна

- EI 30 RW 36 dB – 51 мм
- EI 30 RW 43 dB – 57 мм
- EI 30 RW 47 dB – 64 мм
- EI 60 RW 38 dB – 60 мм

Дополнительные опции к полотну:

- алюминиевая кромка
- отбойник из нержавеющей стали
- усиление под доводчик
- автоматически выпадающий порог

Материал дверных коробок:

- дерево
- скрытая алюминиевая коробка - MYSTERY 1 RW EI 30 PULL

Обязательно наличие накладного или автоматического порога!

Типы открывания:

- Распашные



Противопожарные двери

с повышенной звукоизоляцией



Модельный ряд



ПДГ 101

Доступные типы облицовки



Тип заполнения



Экструзионное ДСП
RW 36 dB (Ei 30)



Экструзионное ДСП
RW 38 dB (Ei 60)



Комбинированное ДСП
RW 43 dB (Ei 30)



Комбинированное ДСП
RW 47 dB (Ei 30)

Двери деревянные противопожарные дымогазонепроницаемые - ДДП EIS 30

Заполнение полотна: RW 36 dB, RW 43 dB, RW 47 dB.

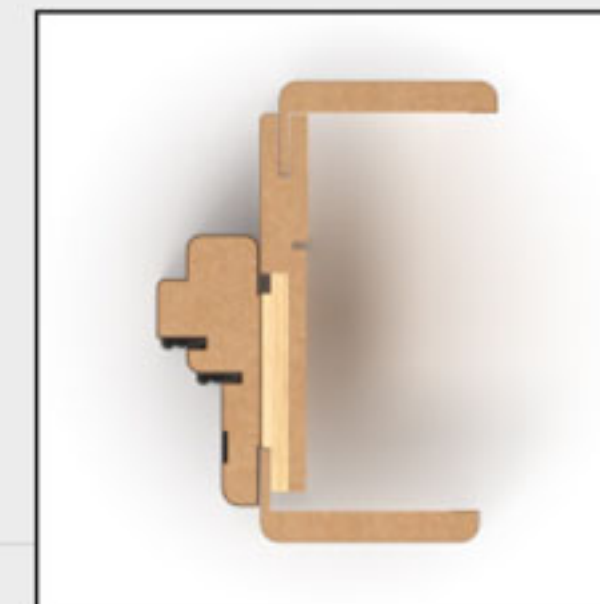

КДП 92x51 Ei 30
Телескопический или
прямой наличник

Размеры дверных блоков, мм

Тип блока	Ширина min	Ширина max	Высота min	Высота max
Однопольные	700	1300	1600	2700
Двупольные	1170	1770	1600	2700

Двери деревянные противопожарные дымогазонепроницаемые - ДДП EIS 60

Заполнение полотна: RW 38 dB.

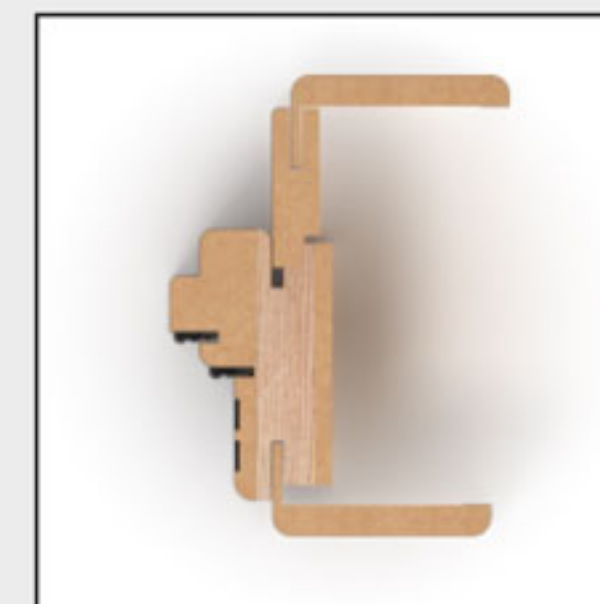

КДП 92x57 Ei 60
Телескопический или
прямой наличник

Размеры дверных блоков, мм

Тип блока	Ширина min	Ширина max	Высота min	Высота max
Однопольные	700	1300	1400	2400
Двупольные	1170	1770	1400	2400

Двери комбинированные противопожарные - ДКП MYSTERY EI 30

Заполнение полотна: RW 36 dB, RW 43 dB, RW 47 dB.

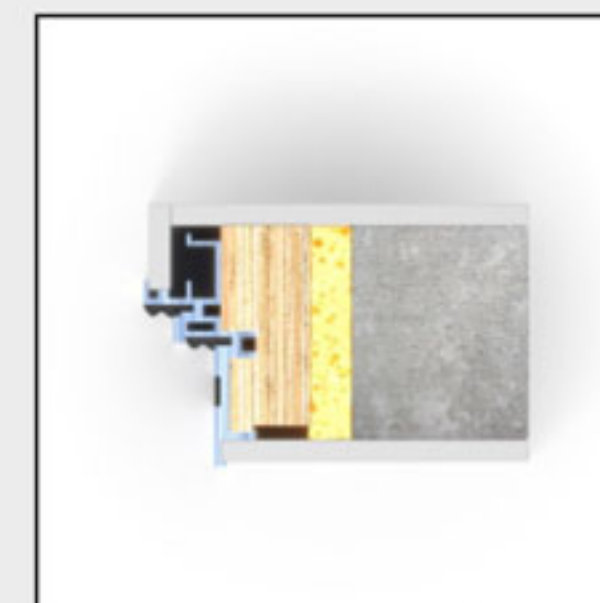

MYSTERY-1 RW Ei 30
PULL (На себя)

Размеры дверных блоков, мм

Тип блока	Ширина min	Ширина max	Высота min	Высота max
Однопольные	800	1350	1600	2700
Двупольные	1200	2050	1600	2700



Техническое описание

Маятниковые двери устанавливаются на путях с реверсивным движением, поэтому не рекомендуется устанавливать глухие двери!

Конструкция полотна:

- каркас из конструкционного бруса
- заполнение полотна: S; SU; RW 28 dB
- толщина полотна 40 мм
- материал иллюминатора МДФ
- отделка иллюминатора: плёнка ПВХ; Эмаль.

Дополнительные опции к полотну:

- алюминиевая кромка
- отбойник из нержавеющей стали

Материал дверных коробок:

- МДФ
- МДФ + алюминий

Виды стекла:

- прозрачное 4 мм
- матовое 4 мм

Размеры иллюминаторов:

- Φ 300 мм
- Φ 400 мм
- Φ 500 мм

Максимальные рекомендуемые размеры полотна:

- по высоте – 2100 мм
- по ширине – 900 мм

*при использовании напольных доводчиков возможно увеличение габаритов дверного полотна

Модельный ряд



ПДО Ф



ПДО 04
Высота стекла 400 мм
Ширина стекла 300 мм

Доступные типы облицовки



Тип заполнения



Сотовый картон-S
(накладка 3 мм)



Сотовый картон-SU
(накладка 6 мм)



Трубчатое ДСП
RW 28 dB

Деревянные дверные коробки



КДМ 92x41
Телескопическая

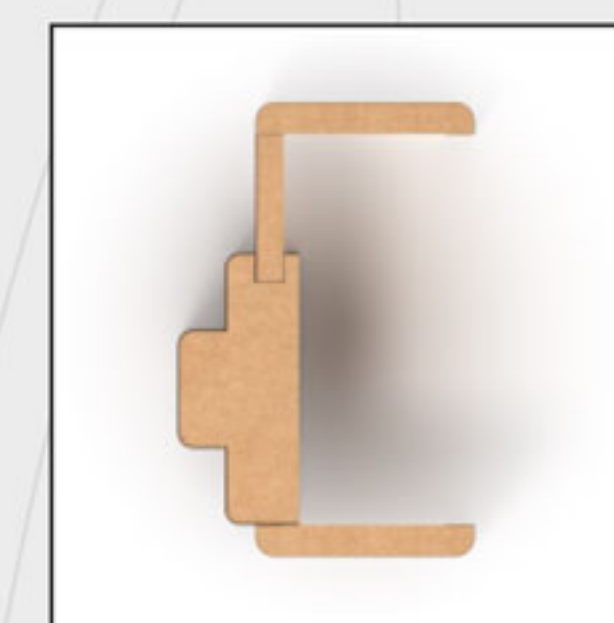

КДМ 92x41
Прямой наличник

Комбинированные дверные коробки

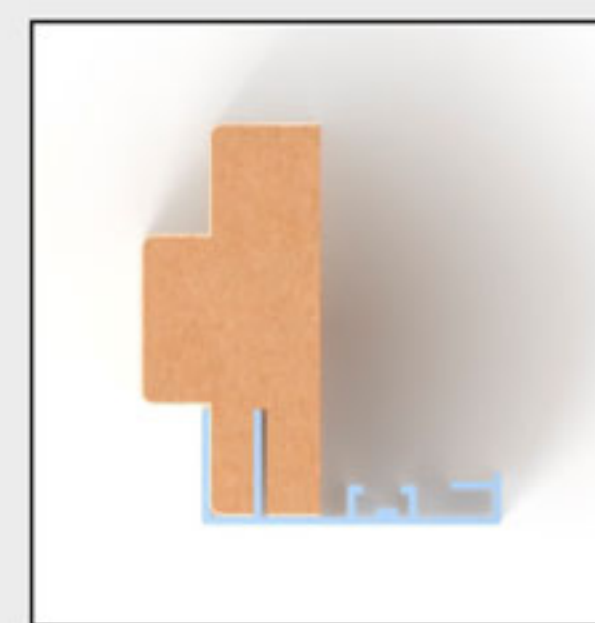

ККМ-ДКТ.PRIME.001
Маятниковая

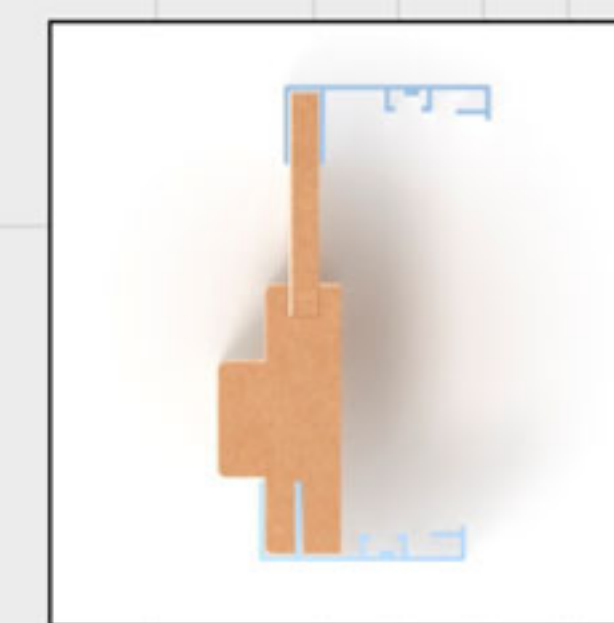

ККМ-ДКТ.PRIME.002
Маятниковая

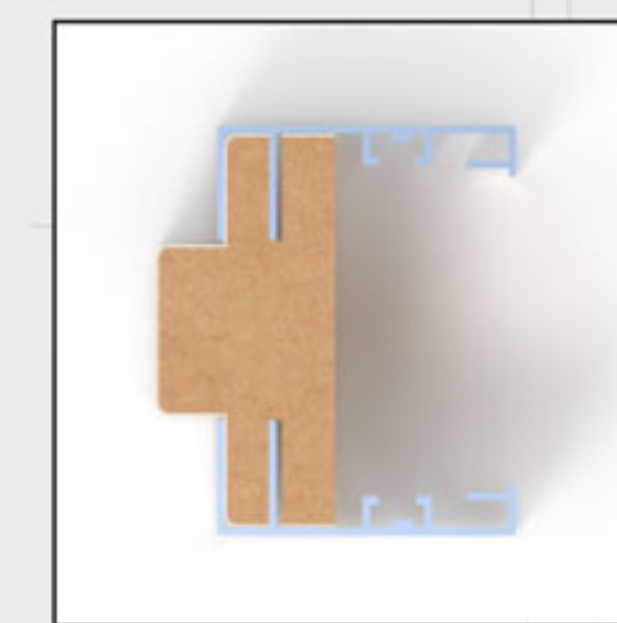

ККМ-ДКТ.PRIME.003
Маятниковая



Техническое описание

Конструкция полотна:

- каркас из алюминиевого профиля
- заполнение полотна – пенополистирол
- облицовка – пластик АБС 2 мм
- кромка полотна – алюминиевый каркас

Дополнительные опции к полотну:

- алюминиевая притворная планка
- отбойник из нержавеющей стали
- усиление под доводчик

Материал дверных коробок:

- алюминий

Типы открывания:

- распашные

Виды стекла:

- прозрачное 4 мм
- матовое 4 мм
- триплекс 6 мм
- армированное 6 мм (кроме ПДО Ф)

Максимальные размеры полотна:

- по высоте – 2080 мм
- по ширине – 980 мм



Модельный ряд



Доступные типы облицовки



Тип заполнения



Пенополистирол

Алюминиевые дверные коробки

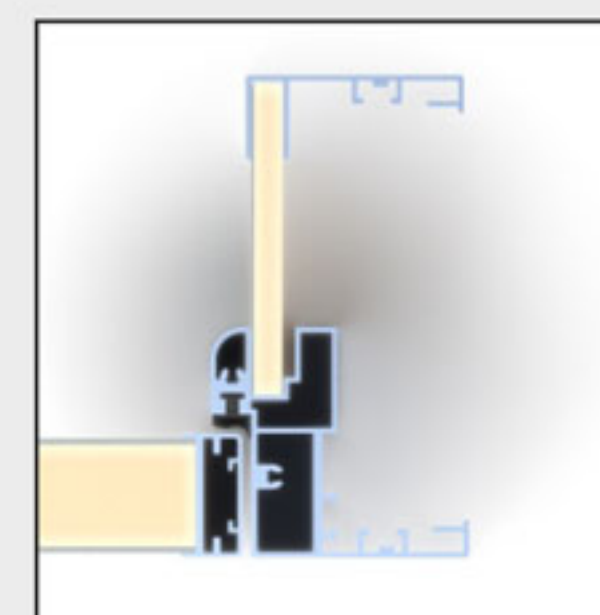

ДКТ PRIME
Телескопическая

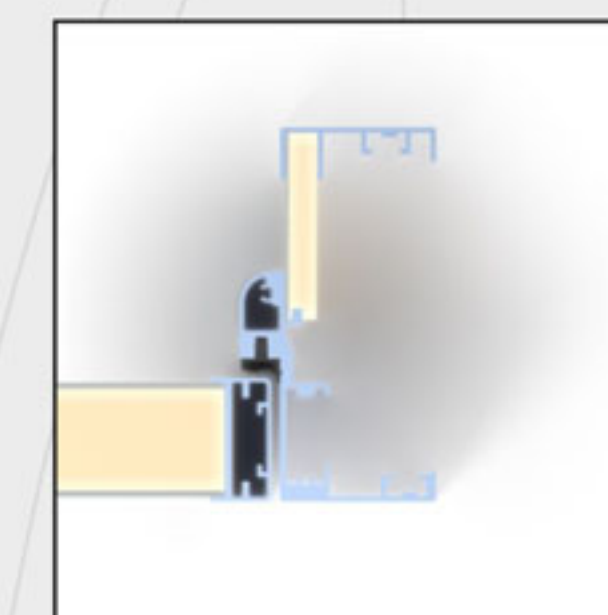

ДКТ NORMA
Телескопическая

Алюминиевый каркас для дверей



Алюминиевый каркас

Техническое описание

Конструкция полотна:

- каркас из конструкционного бруса
- каркас из массива ясеня (EIS 60)
- заполнение полотна – экструзионное ДСП
- отделка: эмаль; эмаль с патиной + лак

Толщина полотна для стандартных дверей:

- RW 28 dB – 40 мм

Толщина полотна для противопожарных и звукоизоляционных дверей:

- ДДП EIS 30 RW 32 dB – 40 мм
- ДДП EIS 30 RW 36 dB – 51 мм
- ДДП EIS 30 RW 43 dB – 57 мм
- ДДП EIS 30 RW 47 dB – 64 мм
- ДДП EIS 60 RW 38 dB – 60 мм

Максимальные размеры полотна:

- по высоте – 2700 мм (RW 28 dB)
- по ширине – 1200 мм (RW 28 dB)
- для противопожарных дверей ДДП EIS 30, ДДП EIS 60 смотреть страницы 19, 21.

Дополнительные опции к полотну:

- усиление под доводчик
- автоматически выпадающий порог

Материал дверных коробок:

- дерево

Виды стекла:

- матовое
- с пескоструйной обработкой
- с алмазной гравировкой

Типы открывания:

- распашные
- раздвижные



Модельный ряд



ПДГ 201



ПДО 201



ПДГ 202



ПДО 202



ПДГ 203



ПДО 203

Доступные типы облицовки

RAL

RAL 9003

RAL 1013

RAL 7012

Тип заполнения



Трубчатое ДСП
RW 28 dB



Экструзионное
ДСП RW 32 dB (Ei 30)



Экструзионное
ДСП RW 36 dB (Ei 30)



Экструзионное
ДСП RW 38 dB (Ei 60)



Комбинированное
ДСП RW 43 dB (Ei 30)



Комбинированное
ДСП RW 47 dB (Ei 30)

Деревянные дверные коробки

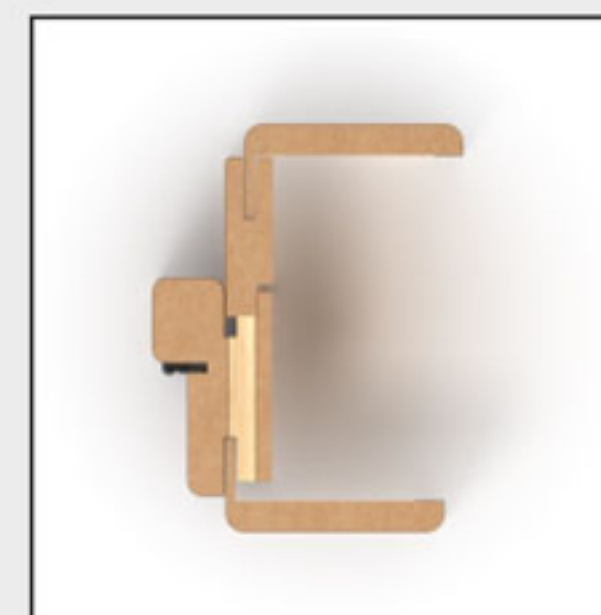

КД 74x41
Телескопический или
прямой наличник



КД 92x41
Телескопический или
прямой наличник

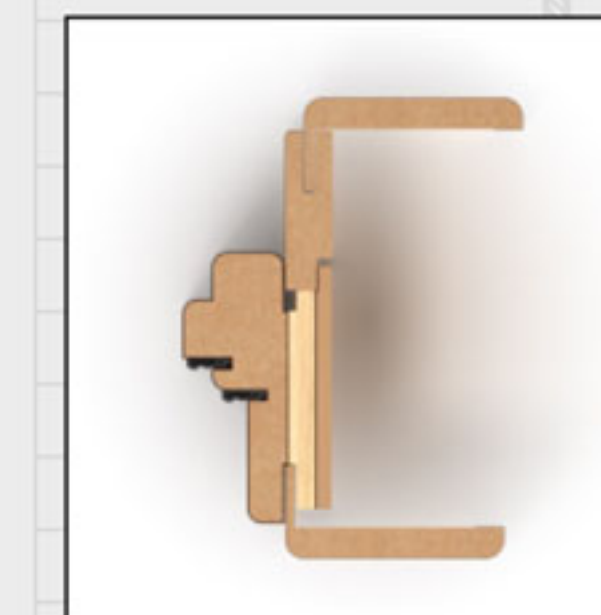

КД 92x51
Телескопический или
прямой наличник

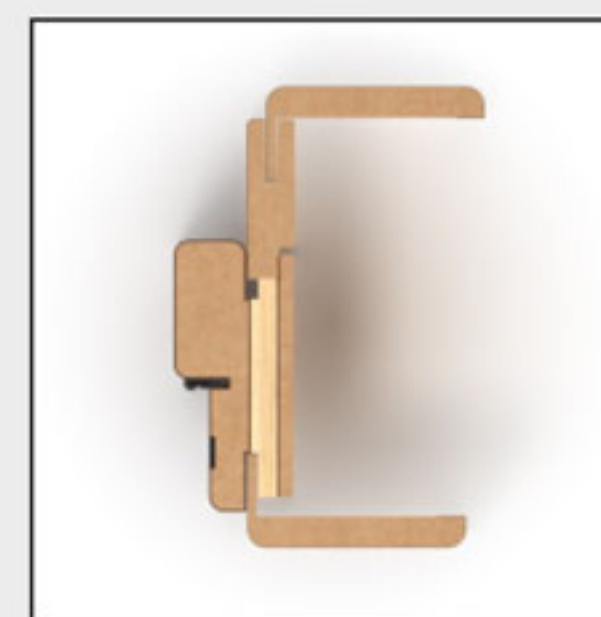

КДП 92x41 Ei 30
Телескопический или
прямой наличник



КДП 92x51 Ei 30
Телескопический или
прямой наличник



КДП 92x57 Ei 60
Телескопический или
прямой наличник

*Дополнительные элементы декора на стр. 30

Возможно изготовление противопожарных дверей в глухом исполнении:

- ДДП EIS 30 RW 32/36/43/47 dB
- ДДП EIS 60 RW 38 dB



Техническое описание

Конструкция полотна:

- каркас из конструкционного бруса
- каркас из массива ясеня (EIS 60)
- заполнение полотна – экструзионное ДСП
- отделка: эмаль; эмаль с патиной + лак

Толщина полотна для стандартных дверей:

- RW 28 dB – 40 мм

Толщина полотна для противопожарных и звукоизоляционных дверей:

- ДДП EIS 30 RW 32 dB – 40 мм
- ДДП EIS 30 RW 36 dB – 51 мм
- ДДП EIS 30 RW 43 dB – 57 мм
- ДДП EIS 30 RW 47 dB – 64 мм
- ДДП EIS 60 RW 38 dB – 60 мм

Максимальные размеры полотна:

- по высоте – 2700 мм (RW 28 dB)
- по ширине – 1200 мм (RW 28 dB)
- для противопожарных дверей ДДП EIS 30, ДДП EIS 60 смотреть страницы 19, 21.

Дополнительные опции к полотну:

- усиление под доводчик
- автоматически выпадающий порог

Материал дверных коробок:

- дерево

Виды стекла:

- матовое
- с пескоструйной обработкой
- с алмазной гравировкой

Типы открывания:

- распашные
- раздвижные

Модельный ряд



ПДГ 301



ПДО 301



ПДГ 302



ПДО 302



ПДГ 303



ПДО 303

Доступные типы облицовки

RAL

RAL 9003

RAL 1013

RAL 7012

Тип заполнения



Трубчатое ДСП
RW 28 dB



Экструзионное
ДСП RW 32 dB (Ei 30)



Экструзионное
ДСП RW 36 dB (Ei 30)



Экструзионное
ДСП RW 38 dB (Ei 60)



Комбинированное
ДСП RW 43 dB (Ei 30)



Комбинированное
ДСП RW 47 dB (Ei 30)

Деревянные дверные коробки

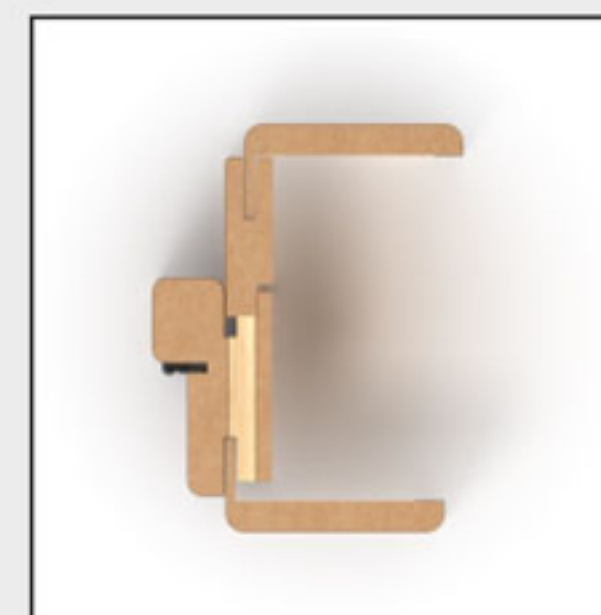

КД 74x41
Телескопический или
прямой наличник



КД 92x41
Телескопический или
прямой наличник

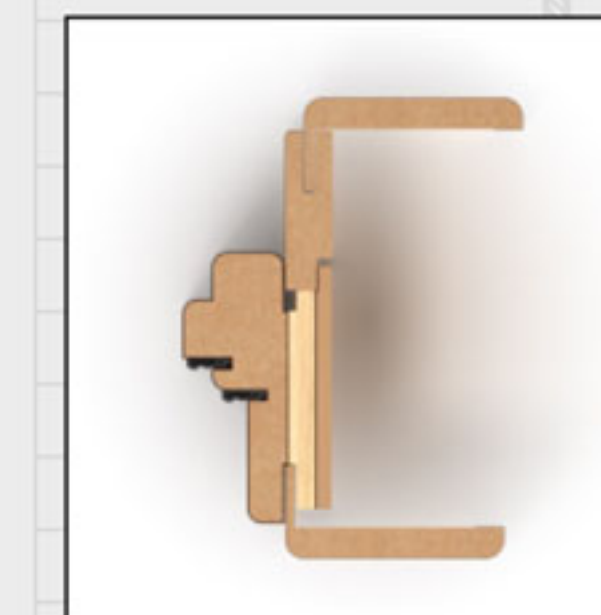

КД 92x51
Телескопический или
прямой наличник

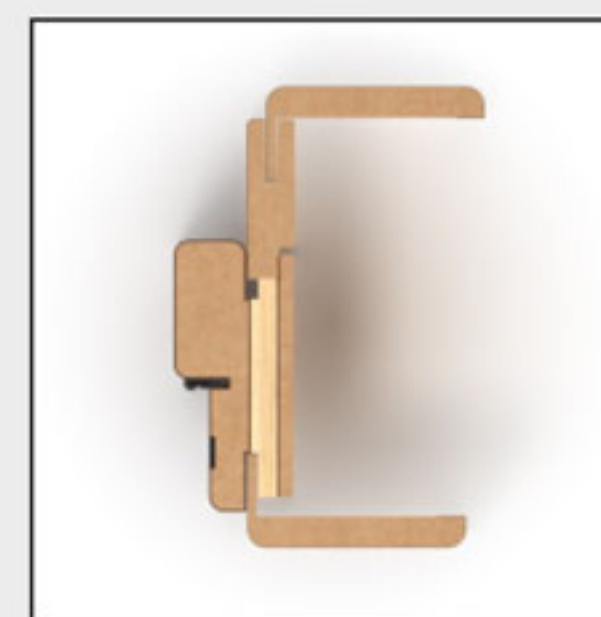

КДП 92x41 Ei 30
Телескопический или
прямой наличник



КДП 92x51 Ei 30
Телескопический или
прямой наличник



КДП 92x57 Ei 60
Телескопический или
прямой наличник

*Дополнительные элементы декора на стр. 30



Возможно изготовление противопожарных
дверей в глухом исполнении:

- ДДП EIS 30 RW 32/36/43/47 dB
- ДДП EIS 60 RW 38 dB

Варианты исполнения



Вариант с капителью

Вариант с наличником и декором квадрат

Вариант с наличником и декором пирамидкой

Вариант с наличником

Варианты отделки с патиной



RAL 9003
Пatina золото



RAL 1013
Пatina золото

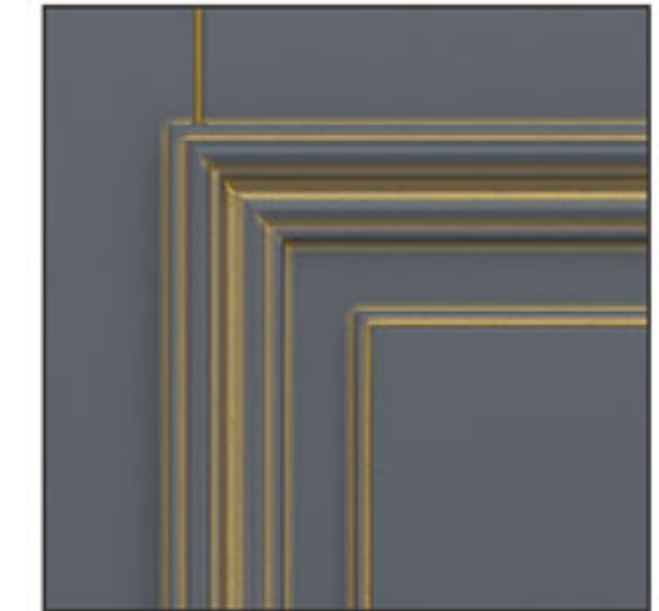

RAL 7012
Пatina золото



RAL 9003
Пatina серебро



RAL 1013
Пatina серебро



RAL 7012
Пatina серебро

Элементы декора



Капитель



Наличник фрезерованный



Наличник фигурный телескопический тип 1. 10x2200x70.МДФ.RAL



Наличник гладкий 10x70 из МДФ телескопический или прямой



Декор квадрат



Декор пирамидка



Каблучок декоративный

Варианты исполнения



ПДГ 437

ПДГ 446

ПДГ 452

ПДГ 456

*По вопросам других вариантов фрезеровки уточняйте у менеджеров компании

Доступные типы покрытия

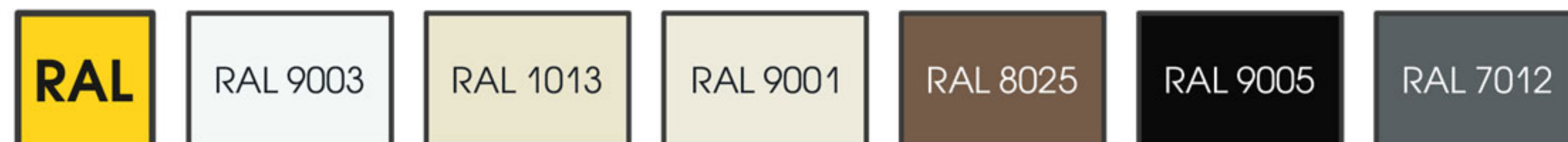

Тип заполнения

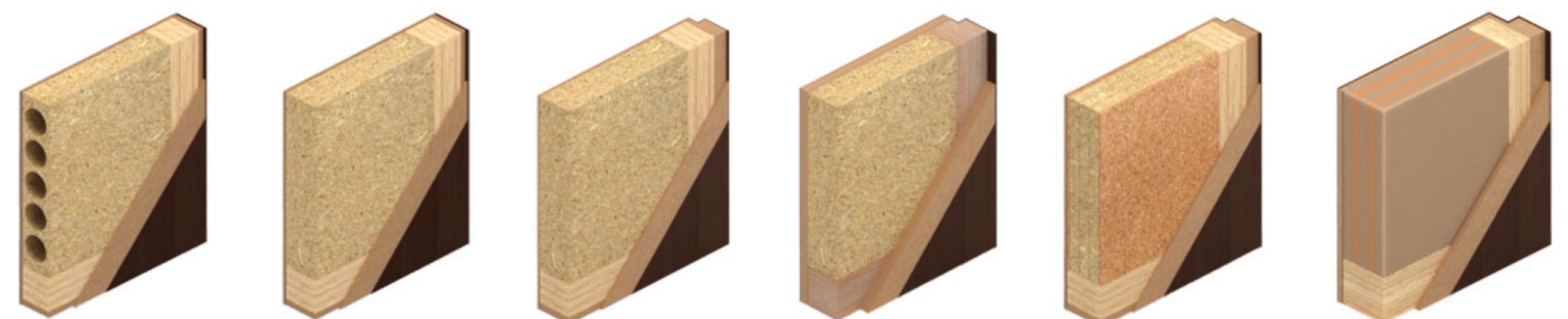

Трубчатое ДСП
RW 28 dB

Экструзионное
ДСП RW 32 dB (Ei 30)

Экструзионное
ДСП RW 36 dB (Ei 30)

Экструзионное
ДСП RW 38 dB (Ei 60)

Комбинированное
ДСП RW 43 dB (Ei 30)

Комбинированное
ДСП RW 47 dB (Ei 30)

Деревянные дверные коробки

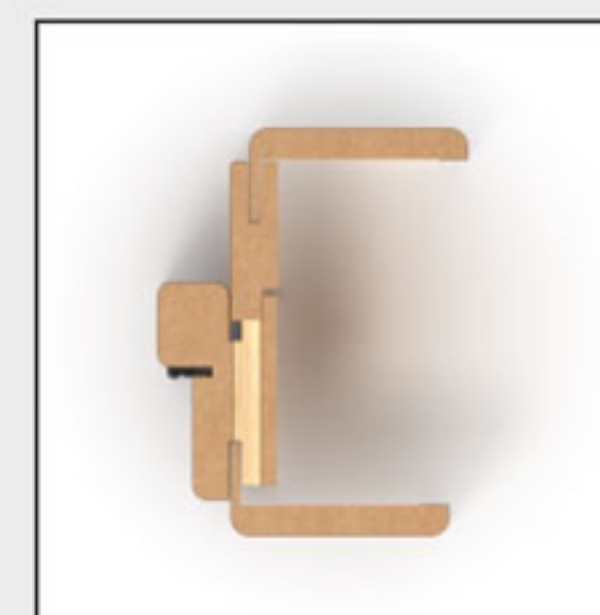

КД 74x41
Телескопический или
прямой наличник



КД 92x41
Телескопический или
прямой наличник



Возможно изготовление противопожарных дверей:

- ДДП EIS 30 RW 32/36/43/47 dB
- ДДП EIS 60 RW 38 dB

Алюминиевые дверные коробки

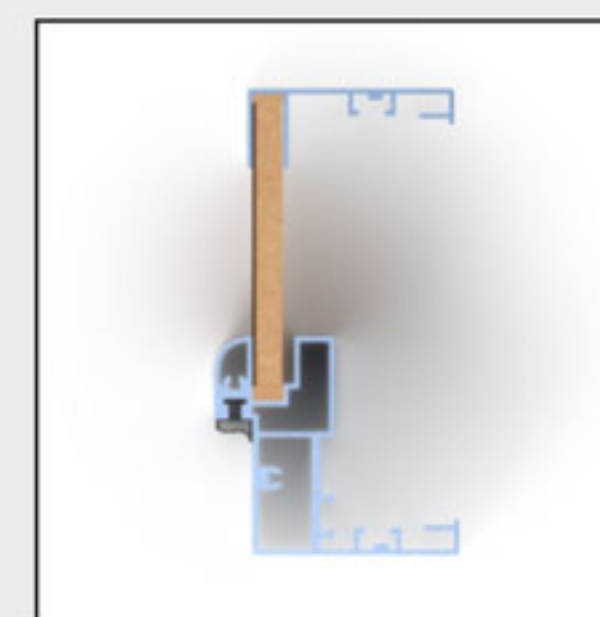

ДКТ PRIME
Телескопическая

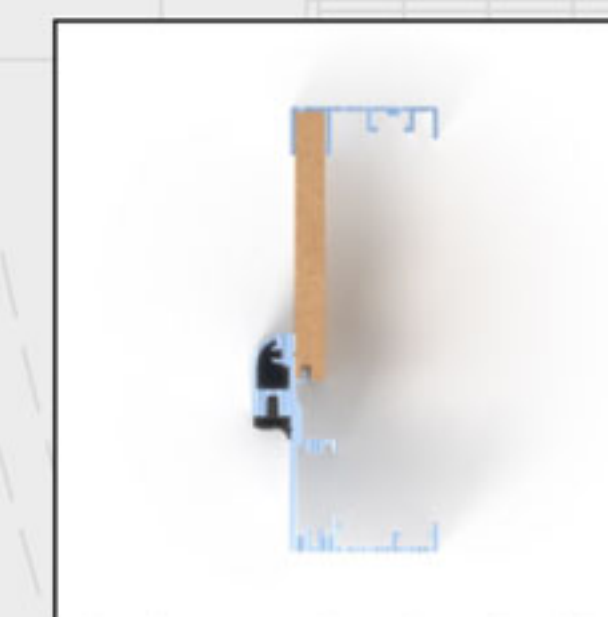

ДКТ NORMA
Телескопическая

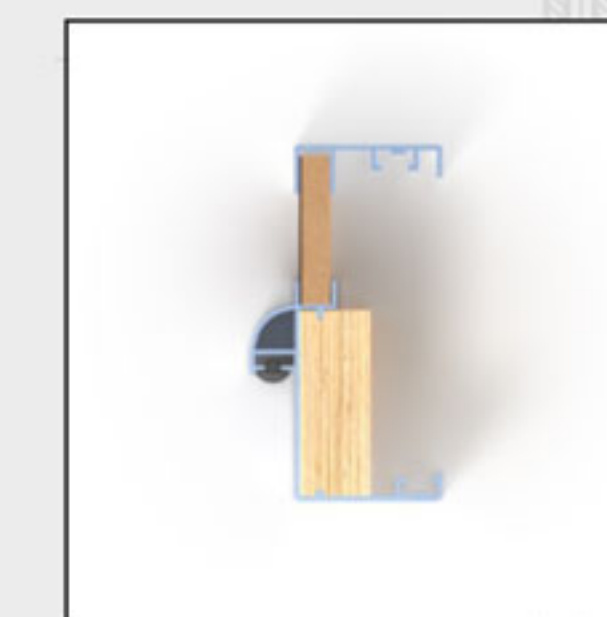

ДКТ КОМБИ
Телескопическая



Возможно изготовление комбинированных противопожарных дверей с коробкой ДКТ PRIME EI 30:

- ДКП EI 30 RW 29/32 dB



Техническое описание

Конструкция полотна:

- каркас из конструкционного бруса
- каркас из массива ясеня (EIS 60)
- заполнение полотна – сотовый картон-SU, экструзионное ДСП

Толщина полотна для стандартных дверей:

- SU – 40 мм
- RW 28 dB – 40 мм

Толщина полотна для противопожарных и звукоизоляционных дверей:

- ДДП EIS 30 RW 32 dB – 40 мм
- ДДП EIS 30 RW 36 dB – 51 мм
- ДДП EIS 30 RW 43 dB – 57 мм
- ДДП EIS 30 RW 47 dB – 64 мм
- ДДП EIS 60 RW 38 dB – 60 мм

Максимальные размеры полотна:

- по высоте – 2700 мм (SU, RW 28 dB)
- по ширине – 1200 мм (SU, RW 28 dB)
- для противопожарных дверей ДДП EIS 30, ДДП EIS 60 смотреть страницы 19, 21.

Дополнительные опции к полотну:

- усиление под доводчик
- автоматически выпадающий порог

Материал дверных коробок:

- дерево
- алюминий

Виды стекла:

- прозрачное 4 мм
- матовое 4 мм

Типы открывания:

- распашные
- раздвижные

Модельный ряд



ПДГ 109



ПДГ 103



ПДГ 105



ПДГ 116



ПДГ 117



ПДГ 120



ПДГ 123

*По вопросам других вариантов молдингов уточняйте у менеджеров компании

Доступные типы облицовки



Тип заполнения



Сотовый картон-SU
(накладка 6 мм)



Трубчатое ДСП
RW 28 dB



Экструзионное
ДСП RW 32 dB (Ei 30)



Экструзионное
ДСП RW 36 dB (Ei 30)



Комбинированное
ДСП RW 43 dB (Ei 30)



Комбинированное
ДСП RW 47 dB

Деревянные дверные коробки

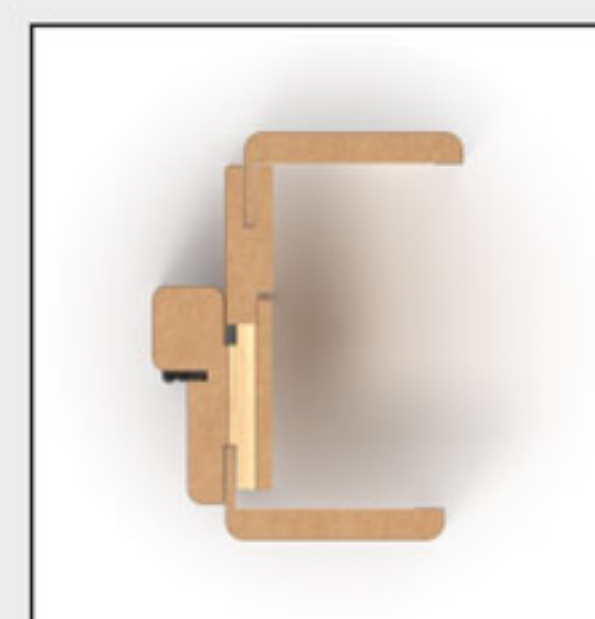

КД 74x41

Телескопический или
прямой наличник



КД 92x41

Телескопический или
прямой наличник



Возможно изготовление противопожарных
дверей в глухом исполнении:

- ДДП EIS 30 RW 32/36/43/47 dB
- ДДП EIS 60 RW 38 dB

Алюминиевые дверные коробки

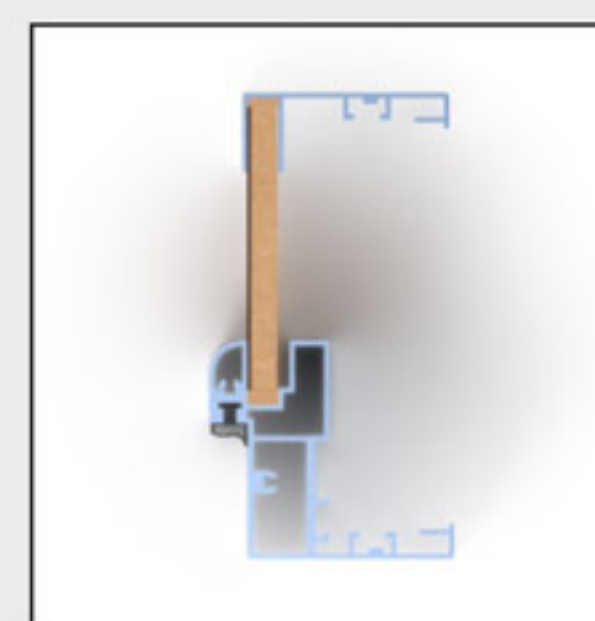

ДКТ PRIME

Телескопическая



ДКТ NORMA

Телескопическая

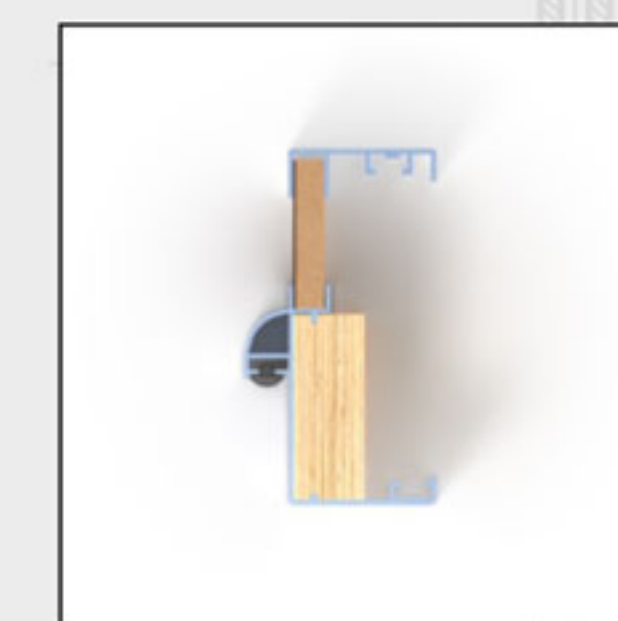

ДКТ КОМБИ

Телескопическая



Возможно изготовление комбинированных противопожарных
дверей в глухом исполнении с коробкой ДКТ PRIME EI 30:

- ДКП EI 30 RW 29/32 dB

Техническое описание

Стильный внешний вид двери со скрытой коробкой и правильный подбор направления открывания «на себя» или «от себя», повысит уровень комфорта и сделает интерьер более эргономичным.

Отделка полотна может быть в точности повторяющей отделку стен. Другой довольно популярный дизайн-приём — выбор отделки, совершенно противоположной материалу стен.

Помимо скрытых межкомнатных дверей мы производим двери с повышенной шумоизоляцией до 47 дБ и противопожарные двери с пределом огнестойкости EI 30 (30 минут).

Отделка полотна двери Вашими силами:

- Оклейка обоями
- Отделка декоративной штукатуркой
- Покраска интерьерной краской

Заводская отделка полотна:

- Шпон
- Бумажнослоистые пластики CPL, HPL
- Эмаль
- Грунт

Дверь невидима только с одной стороны, с обратной стороны можно завершить отделку откосов доборными элементами с наличником, стеновыми панелями, штукатуркой, керамической плиткой и другими материалами.

Тип двери



На себя (PULL)



От себя (PUSH)



В потолок

Доступные типы облицовки



Тип заполнения



Сотовый картон-SU
(накладка 6 мм)



Трубчатое ДСП
RW 28 dB



Трубчатое ДСП
RW 29 dB (Ei 30)



Экструзионное
ДСП RW 32 dB (Ei 30)



Экструзионное
ДСП RW 36 dB (Ei 30)



Комбинированное
ДСП RW 43 dB (Ei 30)



Комбинированное
ДСП RW 47 dB

Скрытые дверные коробки

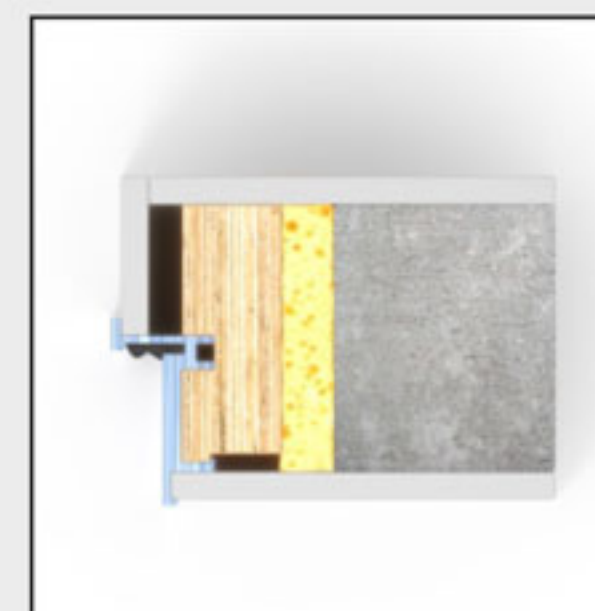

MYSTERY-1 PULL
(на себя)



MYSTERY-2 PUSH
(от себя)

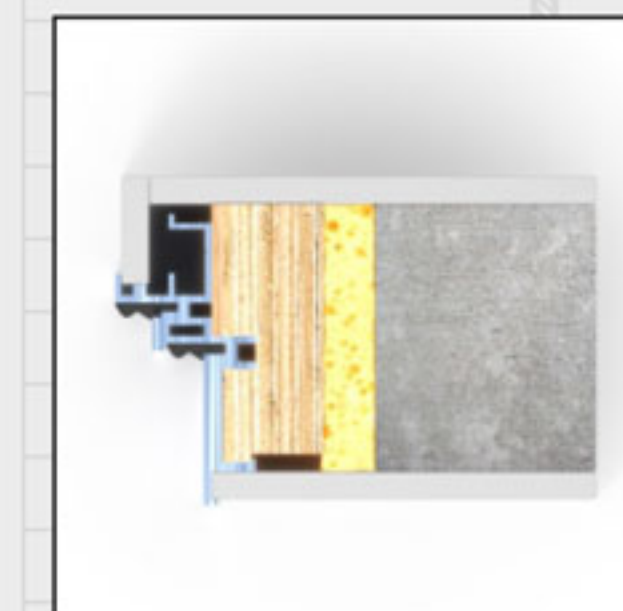

MYSTERY-1 RW PULL
(на себя)

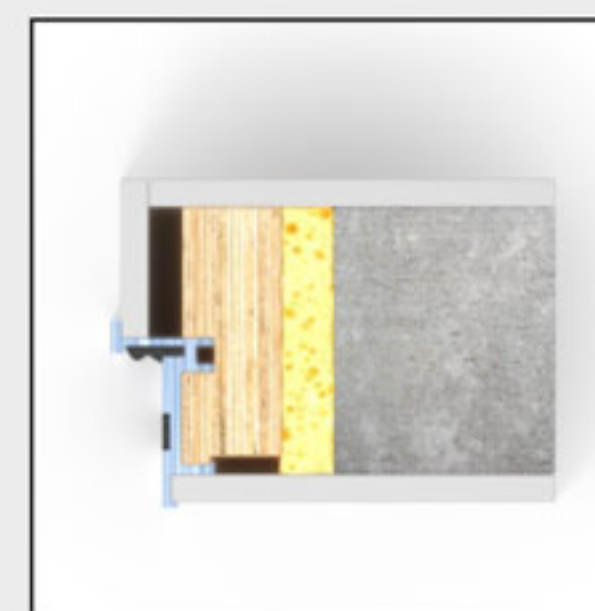

MYSTERY-1 E130 PULL
(на себя)



MYSTERY-2 E130 PUSH
(от себя)

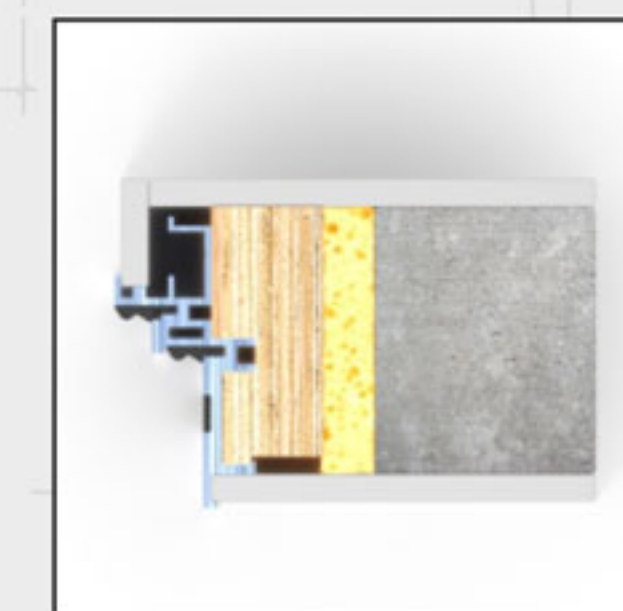

MYSTERY-1 RW E130 PULL
(на себя)

Схемы дверных блоков

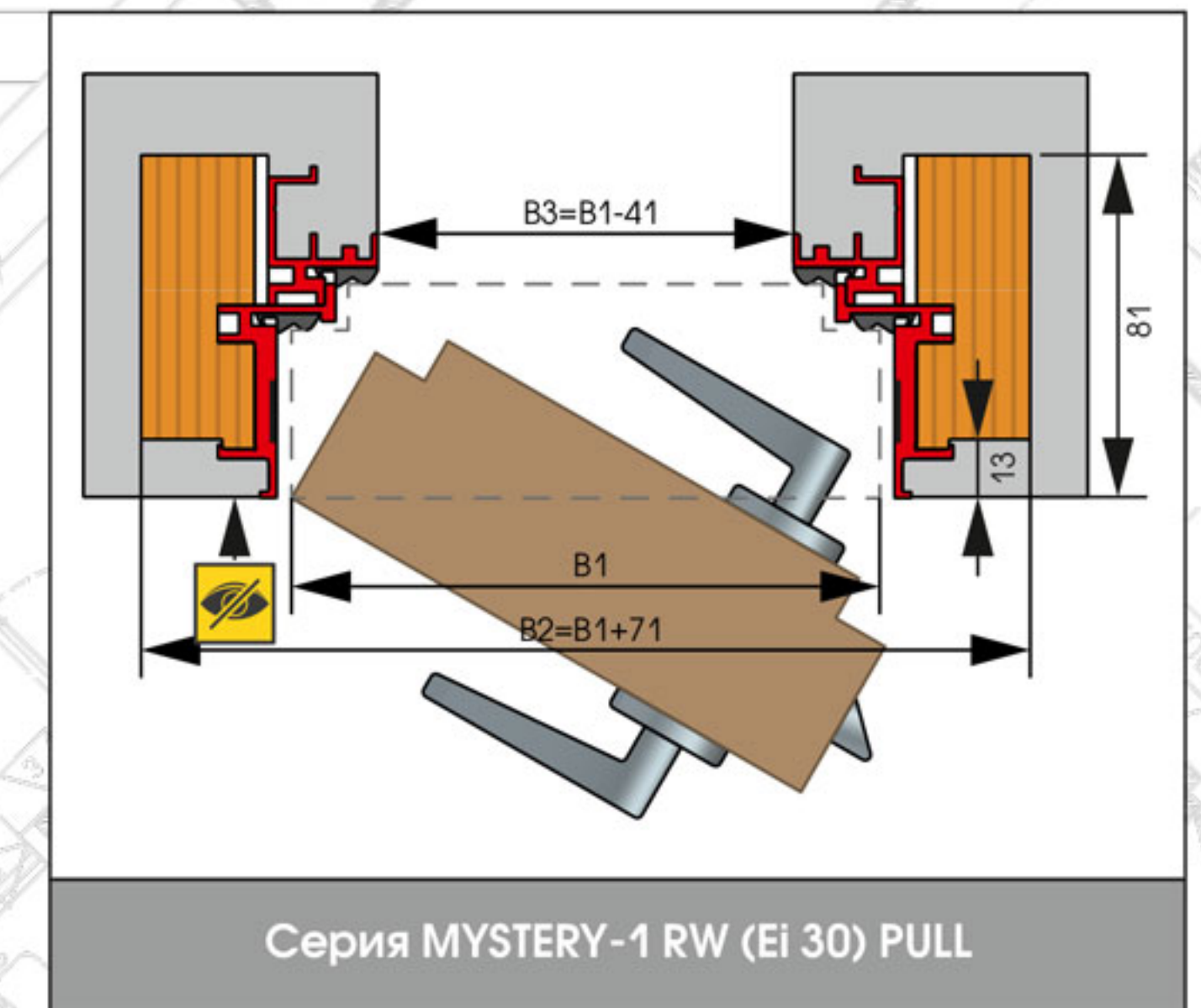
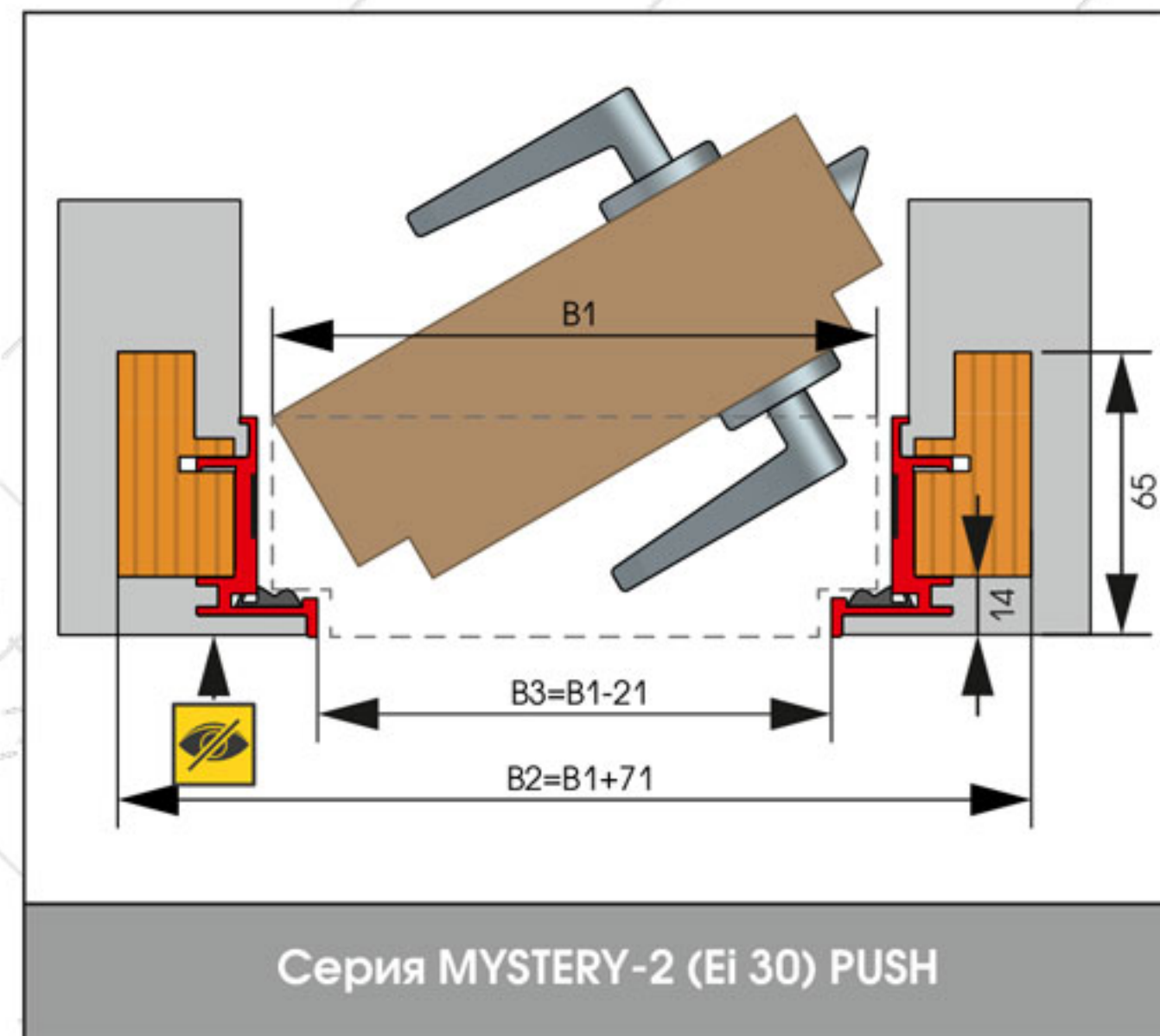
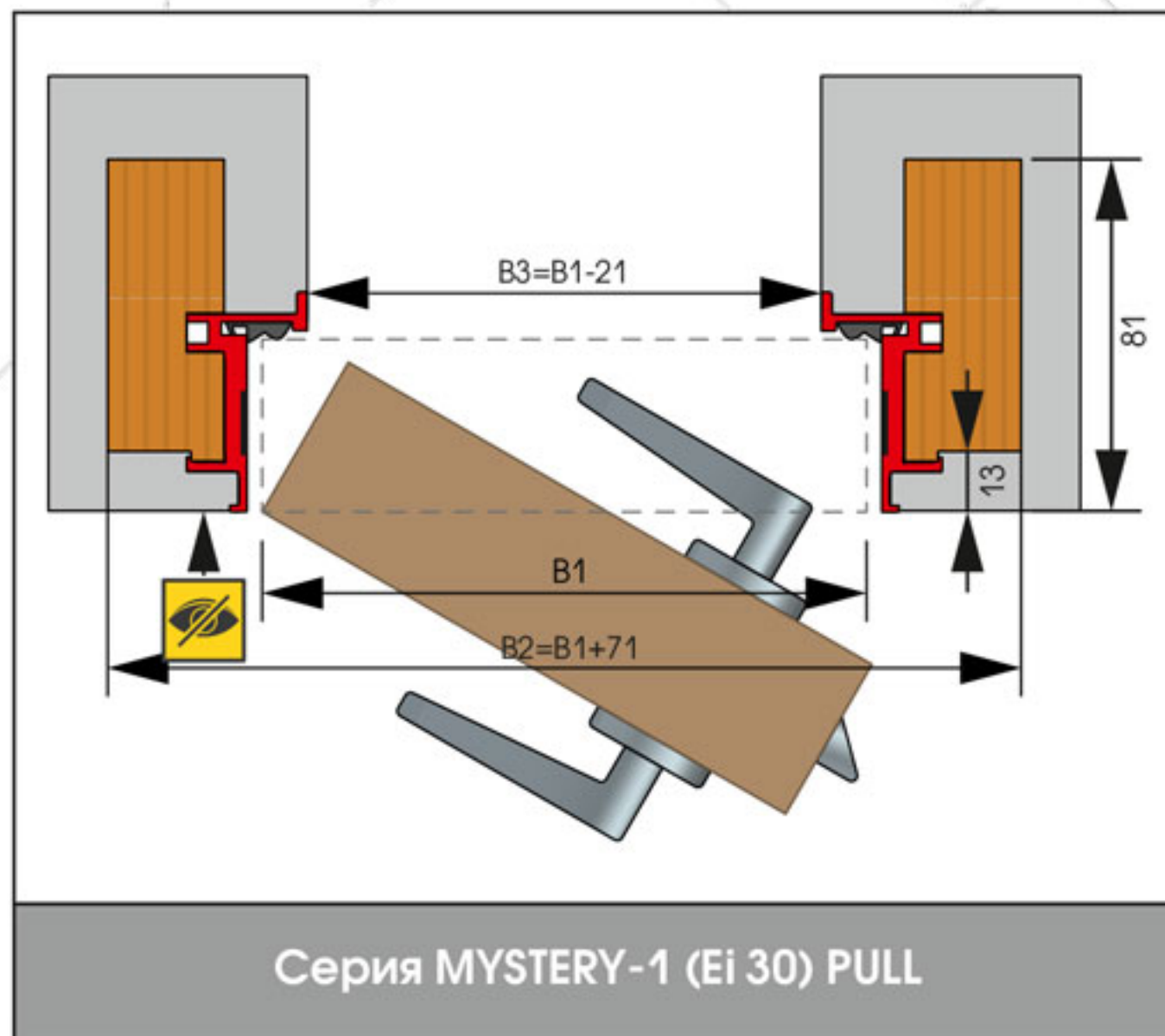
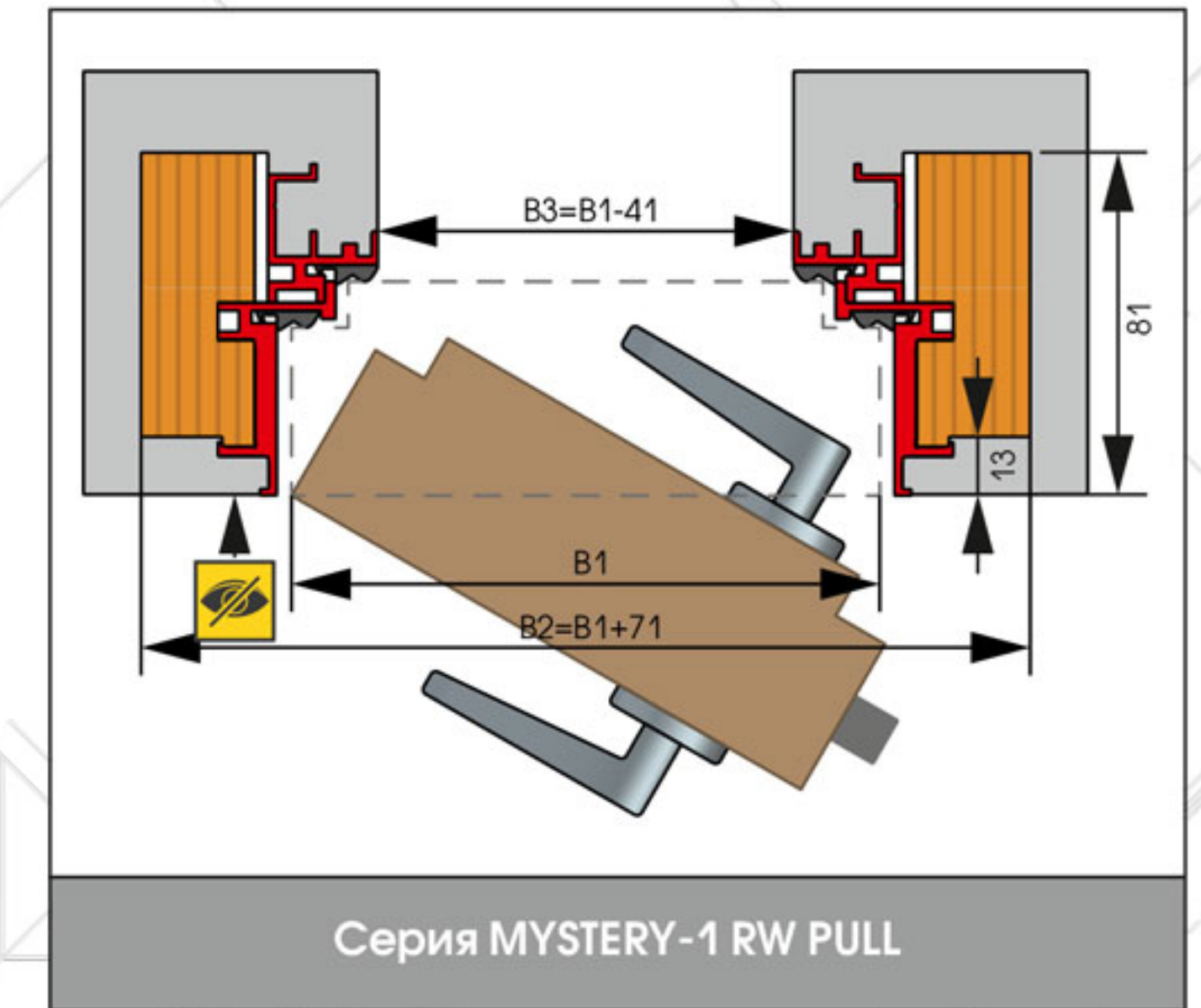
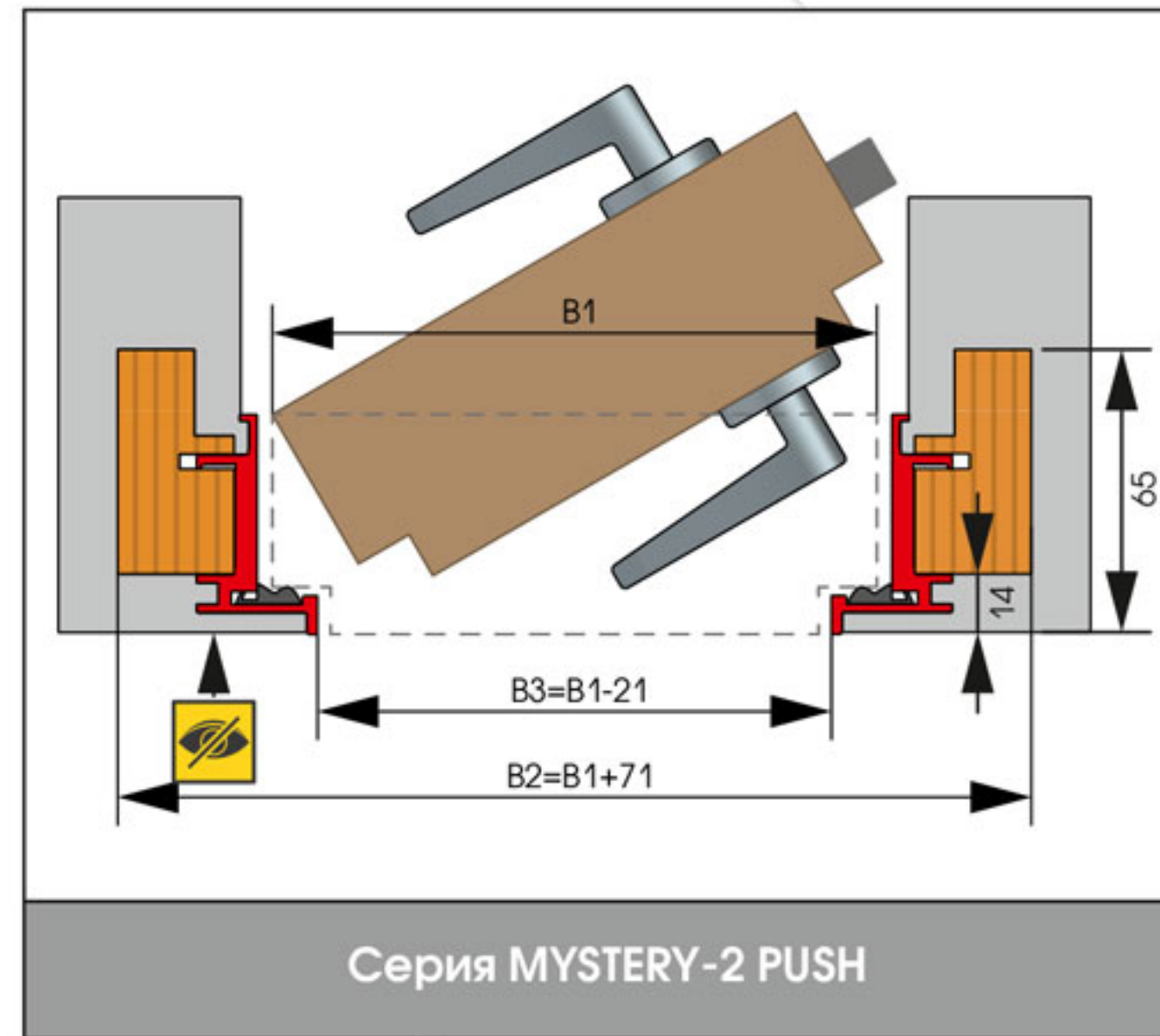
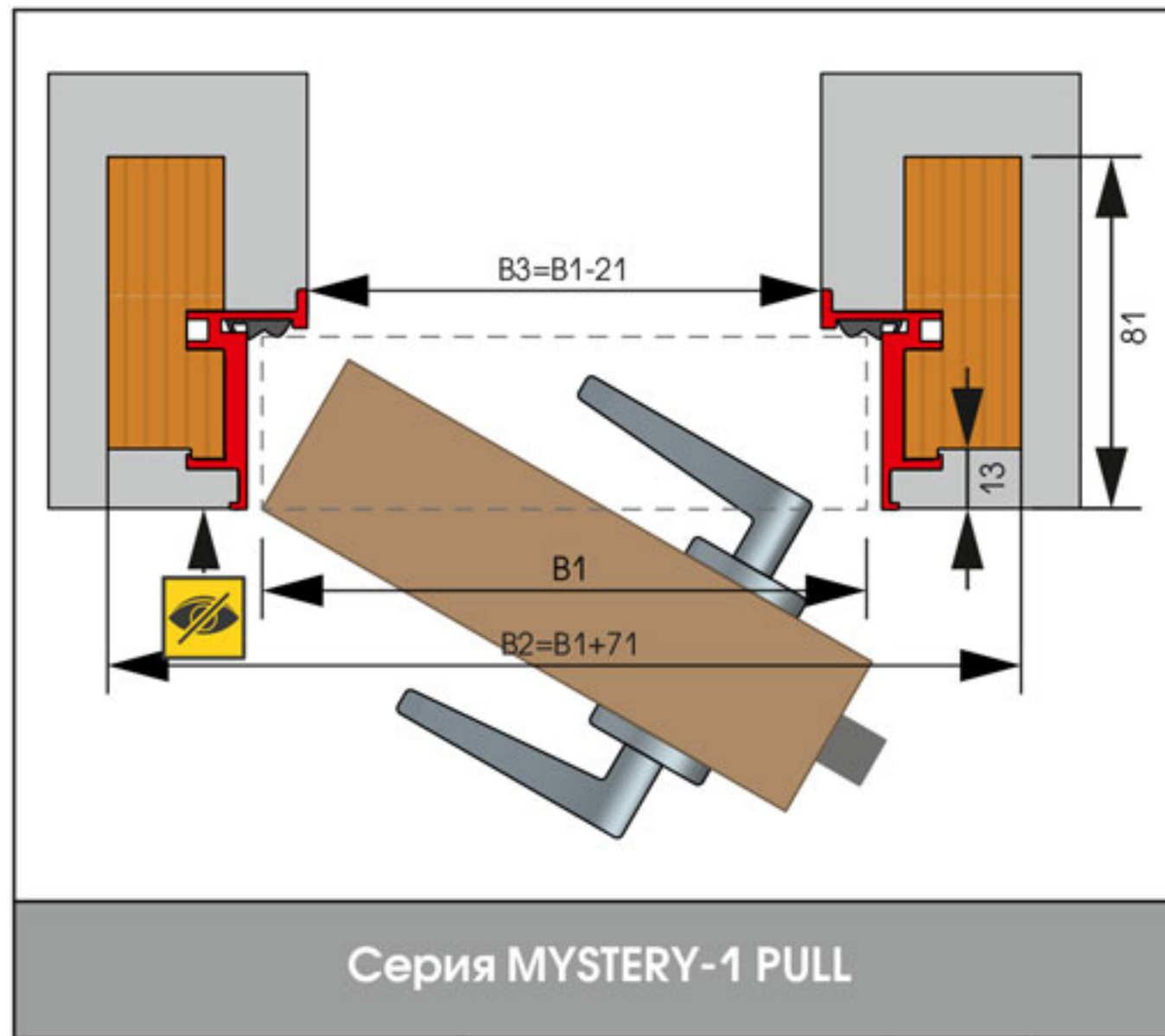

Стандартные размеры MYSTERY-1, MYSTERY-2

Ширина полотна	B 1	600	700	800	900
Ширина блока	B 2	671	771	871	971
Световой проход	B 3	579	679	779	879
Высота полотна		2000	2000	2000	2000
Высота блока		2045	2045	2045	2045
Рекомендуемая ширина проёма		700	800	900	1000
Рекомендуемая высота проёма		2060	2060	2060	2060

Стандартные размеры MYSTERY RW

Ширина полотна	B 1	600	700	800	900
Ширина блока	B 2	671	771	871	971
Световой проход	B 3	559	659	759	859
Высота полотна		2000	2000	2000	2000
Высота блока		2045	2045	2045	2045
Рекомендуемая ширина проёма		700	800	900	1000
Рекомендуемая высота проёма		2060	2060	2060	2060

*MYSTERY 1 PULL – невидима при открытии на себя. MYSTERY 2 PUSH – невидима при открытии от себя.

Варианты отделки без откосов



- Во избежание ошибок при отделке стен, рекомендуется согласовать конструктив монтажного узла с менеджером компании!
- Для дверей со скрытой коробкой MYSTERY 2 PUSH, возможно применение замков только с магнитной защёлкой. Применение замков с классической защёлкой приведёт к её контакту с доборным элементом. Для противопожарных дверей со скрытой коробкой MYSTERY 2 EI 30 PUSH применение магнитных замков не допустимо. В этом случае необходимо смещать добор для свободного хода металлической защёлки.

Межкомнатные замки под завёртку



Замок под завёртку
AGB CENTRO WC



Замок под завёртку
AGB MEDIANA EVOLUTION WC



Магнитный замок под завёртку
AGB MEDIANA POLARIS WC



Противопожарные замки



Замок под ключ
DL 1901 (Ei 30/60)
Функция антипаника



Замок под ключ
DL 1739/65 mm PZ (Ei 30/60)
Без функции антипаника



Межкомнатные замки под ключ



Замок под цилиндр
AGB CENTRO



Замок под цилиндр
AGB MEDIANA EVOLUTION



Магнитный замок под цилиндр
AGB MEDIANA POLARIS



Замок под ключ
DL 401 (Ei 30/60)
Без функции антипаника



*Есть ограничения по совместимости с алюминиевыми коробками

Скрытые петли

Скрытая петля
AGB ECLIPSE 2.0 (Ei 30)

Матовый хром, Хром, Никель, Золото, Матовое золото, Бронза, Античная бронза, Белый, Чёрный

Скрытая петля
SIMONSWERK Tectus TE 311 3D

Матовый хром

Скрытая петля
SIMONSWERK Tectus TE 540 3D
(Ei 30, Ei 60)

Матовый хром

Карточные накладные петли

Петля карточная
HAFELE 926.22.103 (Ei 30)

Нержавейка

Петля карточная
FUARO 500-2BB

Хром, Никель, Золото, Матовое золото

Маятниковые

Петля для маятниковых
дверей HAFELE до 55 кг

Оцинкованная сталь

Карточные врезные петли

Петля карточная
HAFELE 926.98.050 (Ei 30/60)

Нержавейка

Петля карточная
FUARO 4BB-R10 (Ei 30)

Нержавейка

- Матовый хром
- Хром
- Никель
- Золото
- Матовое золото
- Бронза
- Античная бронза
- Белый
- Чёрный
- Нержавейка
- Оцинкованная сталь

*По вопросам наличия петель в нужной цветовой гамме уточняйте у вашего менеджера

Дверные ручки из нержавеющей стали



Ручка DL 038/
F-55 PZ U-form Rt шток 8 мм

Материал: нержавеющая сталь
Противопожарная: Да
Толщина двери, мм: 35-75



Ручка DL 038/
F-S9/55 PZ U-form Rt шток 9 мм

Материал: нержавеющая сталь
Противопожарная: Да
Толщина двери, мм: 35-75



Гарнитур
DL 038/F PZ U-form

Материал: нержавеющая сталь
Противопожарная: Да
Толщина двери, мм: 35-75



Гарнитур
DL 040UR/F PZ L-form

Материал: нержавеющая сталь
Противопожарная: Да
Толщина двери, мм: 35-75



Ручка DL 038KP/
F PZ72 U-form шток 8 мм

Материал: нержавеющая сталь
Противопожарная: Да
Толщина двери, мм: 35-75



Ручка DL 038KP/
F-S9 PZ72 U-form, шток 9 мм

Материал: нержавеющая сталь
Противопожарная: Да
Толщина двери, мм: 35-75



Ручка
DL 040/F PZ KP L-form

Материал: нержавеющая сталь
Противопожарная: Да
Толщина двери, мм: 35-75



Ручка DL 038KP/
F/KNOB PZ72 U-form

Материал: нержавеющая сталь
Противопожарная: Да
Толщина двери, мм: 35-75

Дверные доводчики



Доводчики с рычажной тягой



Доводчики со скользящей тягой



Доводчики скрытые



Доводчики напольные



Синхронизаторы закрывания

Автоматические пороги

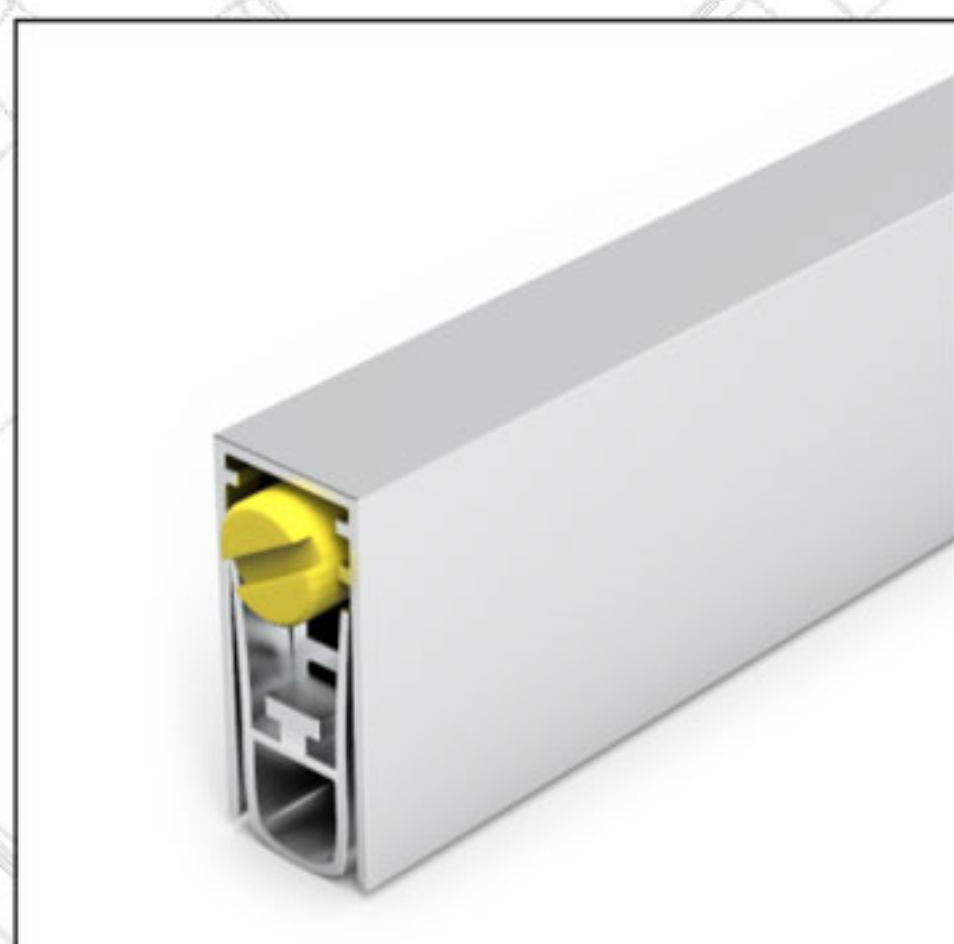

Порог автоматический
Siram 103SF



Уплотнитель
PLANET HS RD

Защита дверей



Алюминиевая кромка



Алюминиевая
притворная планка



Отбойник
из нержавеющей стали

Приглашаем к сотрудничеству архитекторов, дизайнеров, строительные организации и компании, занимающиеся комплектацией объектов!

Наша компания ставит своей главной задачей максимальное удовлетворение нужд своего Заказчика на высоком качественном уровне, поэтому мы постоянно работаем над увеличением ассортимента продукции исходя из Ваших требований.

Мы сопровождаем проект от его создания до ввода в эксплуатацию. Проводим консультации по правильному выбору дверей в соответствии со спецификой объекта и назначением помещения.

Для дилеров

Обучение с предоставлением рекламных материалов и образцов нашей продукции. Сопровождение Ваших проектов персональным менеджером. Возможен выезд нашего специалиста на Ваш объект с сохранением конфиденциальности. Помощь в расчёте и дополнительных согласованиях с предоставлением конструкторской документации.

Доставка

Продукция нашей фабрики может быть доставлена непосредственно на объект в любой регион РФ. Условия доставки и упаковки дверей уточняйте при оформлении заказа у наших менеджеров.

При доставке изделий по России сборным грузом, рекомендуем заказывать индивидуальную упаковку, во избежание порчи изделий.



ООО «ФАБРИКА ДВЕРИ-КРЕДО»

г. Подольск МО,
ул. Комсомольская, д.1 стр. 22



+7 (495) 248-20-17
многоканальный



+7 (804) 333-10-68
бесплатная линия



sales@dveri-kredo.ru



www.dveri-kredo.ru